

LEISTER

PLASTIC WELDING

Swiss
made



Catálogo general

Soldadura de plásticos

La elección correcta para el especialista

www.leister.com

We know how.



Leister Technologies AG, Corporate Center, Kaegiswil, Suiza



Leister Technologies AG, producción, Sarnen, Suiza



Leister Technologies AG, producción, Kaegiswil, Suiza



Leister Technologies Ltd.,
Shanghai, China



Leister Technologies GmbH,
Hagen, Alemania



Leister Technologies Benelux BV,
Houten, Holanda



Leister Technologies Italia S.r.l.,
Milan, Italia



Leister Technologies LLC,
Itasca, Estados Unidos



Leister Technologies KK,
Yokohama, Japón



Leister Technologies India Pvt,
Chennai, India

Leister es sinónimo de eficacia.

No importa dónde deba aplicar calor: Leister le ofrecerá la solución ideal. Tenemos una experiencia de 70 años. Somos líderes mundiales en los sectores de la soldadura de plásticos y los sopladores de aire caliente. Y desde hace algunos años, también ofrecemos innovadores y eficaces sistemas de láser y microsistemas. Para que usted pueda

confiar siempre en la intachable calidad de Leister, nosotros desarrollamos y producimos todos nuestros productos en Suiza. Y puesto que exportamos el 98 % de nuestra producción, contamos con una densa red de 130 puntos de servicio en todo el mundo. Así podemos garantizarle siempre y en todas partes nuestro competente servicio.



LEISTER

PLASTIC WELDING

Somos líderes del mercado en todo el mundo desde hace décadas. La eficacia y la fiabilidad de nuestros productos convierten a Leister en la primera opción. Nuestros aparatos tienen aplicación en sistemas de impermeabilización de tejados, en recubrimientos de suelos, en lonas, en trabajos de movimientos de tierras, obras hidráulicas y construcción de túneles, en la construcción de aparatos y en reparaciones de vehículos.



LEISTER

PROCESS HEAT

No importa si se trata de activar, calentar, endurecer, fundir, contraer, soldar, esterilizar, secar o caldear: En los procesos industriales cada vez se emplea con más frecuencia el aire caliente. Los clientes de Leister se benefician de nuestro enorme conocimiento técnico en ingeniería y aprovechan nuestro asesoramiento para proyectar aplicaciones del aire caliente.

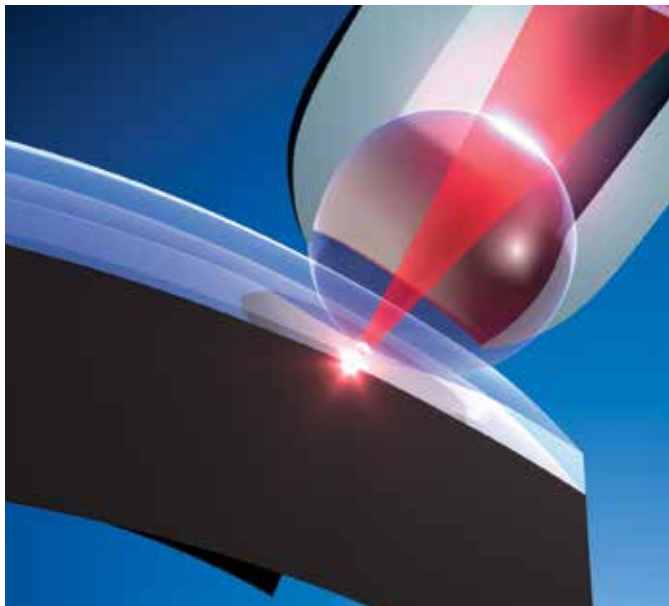

LEISTER

LASER PLASTIC WELDING

Nuestras soluciones innovadoras para la soldadura de precisión de plásticos, permiten nuevos métodos de producción en la fabricación de automóviles, en la técnica médica, así como en la técnica de sensores y de microsensores. Los sistemas láser se pueden emplear también para aplicaciones de calor para procesos.

Soldadura de plásticos con Leister

Leister Technologies AG ofrece a todos los sectores procesadores de plástico un equipo de soldadura apropiado y de alta calidad. Ya se trate del procesamiento de bandas impermeabilizantes de plástico en tejados, explanaciones, obras hidráulicas o construcción de túneles, procesamiento de lonas, revestimientos de suelo, reparaciones de vehículos o manufactura de equipos, nosotros siempre le ofrecemos la solución adecuada a las exigencias de su trabajo.

Investigación y desarrollo

Largas décadas de experiencia en el procesamiento del plástico y en los procesos industriales nos convierten en el socio ideal. El desarrollo de nuevos productos y la optimización de los existentes es para nosotros un estímulo continuo. Así, nuestros clientes cuentan con una calidad superior, fiabilidad, rendimiento y una mayor rentabilidad.

Gestión de calidad

Siendo una empresa individual innovadora e independiente, Leister siempre ha apostado por una gestión de calidad íntegra y transparente. Leister Technologies AG cuenta con la certificación de la estricta norma ISO 9001. Los procesos se adaptan y mejoran continuamente según los criterios relevantes de calidad. El resultado son productos que disfrutan de una excelente reputación a nivel mundial y realizan eficazmente su trabajo durante años, incluso en las condiciones más duras.

Control y certificación

Nuestros productos se conciben y desarrollan según las normas y estándares vigentes nacionales e internacionales. Las normas sobre productos (p. ej. las normas ISO, IEC, EN o UL) se tienen tan en cuenta como los estándares y las directivas relacionadas con la aplicación (p. ej. las directivas DVS). Para la seguridad de nuestros clientes, encargamos las pruebas de nuestros productos a institutos e independientes. Gracias a estos controles, cuentan con una certificación y llevan con todos los derechos la marca de conformidad.

Pruebas de aplicación y de laboratorio

Tiene preguntas específicas sobre la adecuación de los plásticos para las diversas aplicaciones? En el laboratorio de aplicación de Leister se resuelven estas dudas. Nuestro laboratorio de aplicaciones está equipado con dispositivos de alta tecnología con los que realizamos todas las pruebas relevantes para el análisis y el control de los procesos del sector de la soldadura de plásticos.

Más de 130 puntos de venta y servicio en más de 100 países





La satisfacción de nuestros clientes se basa en la calidad de nuestros productos y un eficaz servicio de atención al cliente presente en todo el mundo. Una densa red de más de 130 puntos de venta y servicio en más de 100 países garantiza la proximidad al cliente y asegura un servicio rápido y competente. Leister certifica con regularidad todas sus sucursales y forma a los empleados. De este modo, la experiencia y los conocimientos de Leister siempre están a su alcance.

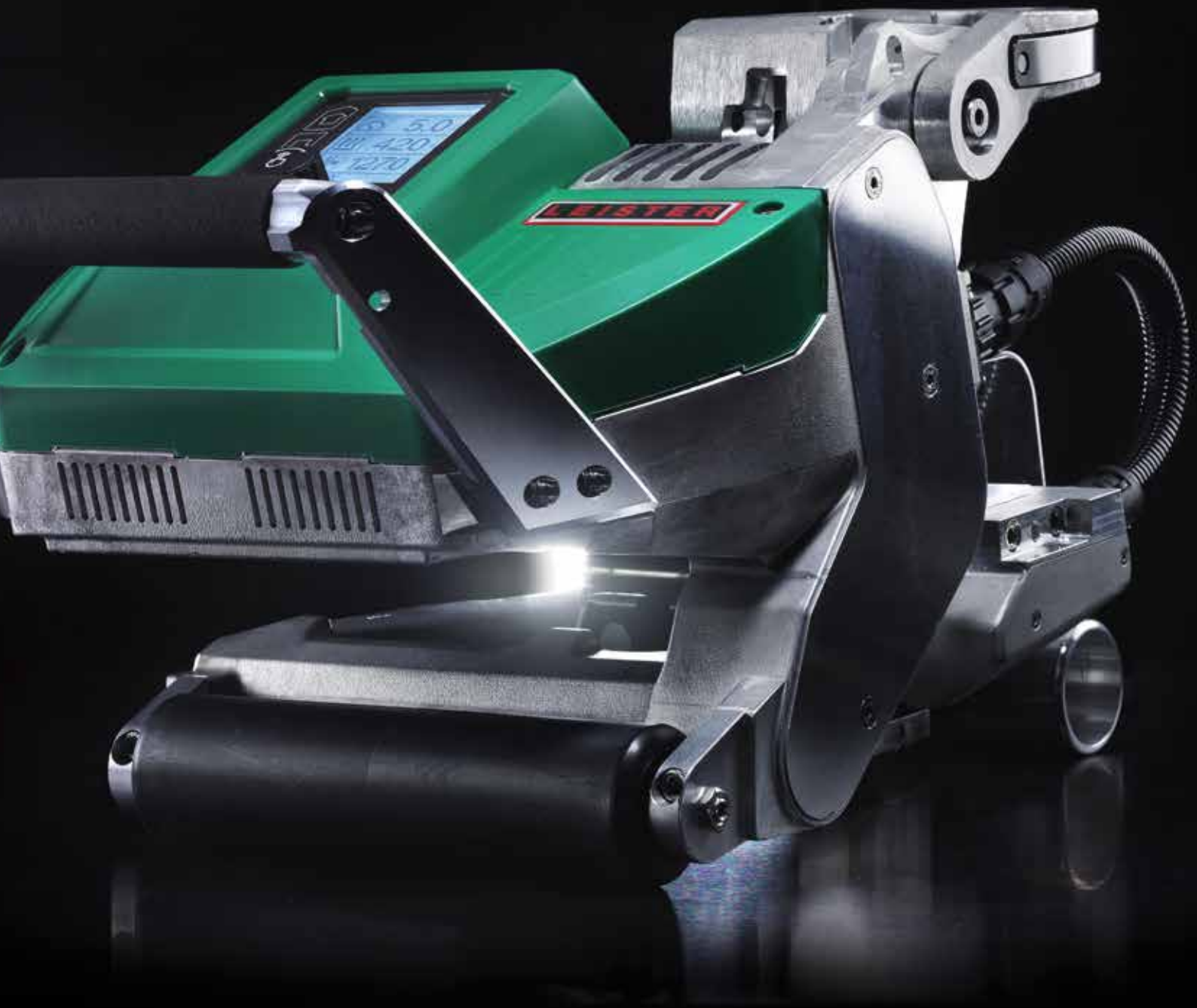







GEOSTAR G5/G7

-  Tejados planos e inclinados
-  Textiles técnicos y lonas industriales
-  Ingeniería civil / GEO
-  Contenedores y aparatos
-  Pisos / Decoración de interiores

- Aparatos manuales 8 – 37
- Soplantes
- Accesorios generales
- Hilo de soldadura
- Aplicaciones Especiales 
- Contracción 



Aparatos manuales

Tejados planos e inclinados

- Soldadoras automáticas 38 – 49
- Comprobadores 



Tejados planos e inclinados

Textiles técnicos y lonas industriales

- Publicidad (carteles y letreros)
- Lonas de camión/ cubiertas
- Arquitectura
- Inflables / tubos flexibles y filtros
- Exteriores & revestimiento

- Soldadoras automáticas 50 – 69
- 



Textiles técnicos y lonas industriales

Ingeniería civil / GEO

- Túneles
- Construcción de vertederos
- Minería
- Depósito colector y piscicultura

- Soldadoras automáticas 70 – 91
- Extrusoras manuales
- Hilo de soldadura 

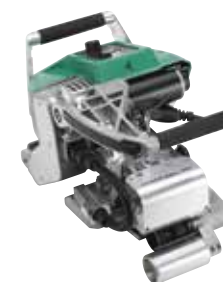

Ingeniería civil / GEO

Fabricación de contenedores y aparatos

- Extrusoras manuales 92 – 109
- Hilos de soldadura 



Fabricación de aparatos y contenedores

Pisos / Decoración de interiores

- Soldadura de recubrimientos de suelo
- Fresado de revestimientos de suelo

- Soldadora automática 110 – 123
- Fresadora de ranuras 



Pisos / Decoración de interiores



Aparatos manuales

Resumen de productos	10 / 11
TRIAC ST	12 – 15
TRIAC AT	13 – 15
ELECTRON ST	16 / 17
HOT JET S	18 / 19
SOLANO AT	20 / 21
GHIBLI AW	22 / 23
GHIBLI	25
HOTWIND PREMIUM / SYSTEM	26
FORTE S3	27
AIRSTREAM ST	28 / 29
ROBUST	30
WELDING PEN R / WELDING PEN S	31
DIODE PID / DIODE S	32 / 33
MINOR	33
LABOR S	34
Accesorios generales	36
Hilos de soldadura	37



TRIAC ST en aplicación en los ambientes más complicados.





































HOT JET S ideal para los trabajos de precisión en el techo.





















DIODE S en aplicación en la soldadura de extrusión en el diseño del depósito.

Resumen de productos

									
Tipo	TRIANC ST	TRIANC AT	ELECTRON ST	HOT JET S	SOLANO AT	GHIBLI AW	GHIBLI	HOTWIND	FORTE S3
Tensión V~	120 / 230	120 / 230	120 / 230	120 / 230	230	120 / 230	120 / 230	230	3 × 230 / 3 × 400
Potencia máxima W	1600	1600	2400 / 3400	460	2300	1800 / 2300	1500 / 2000	3700	10 000
Temperatura °C	40 – 700	40 – 620	40 – 650	40 – 600	50 - 650	65 – 620	40 – 600	20 – 650	20 – 650
Dimensiones mm (L × An × Al) Mango (∅)	338 × 90 56	338 × 90 56	338 × 90 56	235 × 70 40	270 × 75 × 240 45	280 × 90 × 220 45	195 × 85 × 160 57	332 × 106 × 179	390 × 132 85
Peso kg (sin cable)~	1.0	1.0	1.1	0.4	0.75	1.1	0.9	2.2	4.4
Soplante integrado	✓	✓	✓	✓	✓	✓	✓	✓	✓
Display digital		✓			✓	✓		✓(SYSTEM)	
Símbolo de conformidad	CE	CE	CE	CE	CE	CE	CE		CE
Símbolo de seguridad									
Clase de protección II									
Aplicación									
Uso exterior	✓	✓	✓	✓		✓			✓
Tejados planos e inclinados 	✓	✓	✓	✓					
Carteles publicitarios / Lonas 	✓	✓		✓	✓				
Infraestructuras / Túneles / Vertederos 	✓	✓	✓						
Fabricación de contenedores y aparatos 	✓	✓		✓					
Pisos / Decoración de interiores 	✓	✓	✓	✓					
Retractilado 	✓	✓	✓	✓	✓	✓	✓	✓	✓
Aplicaciones Especiales 					✓	✓	✓	✓	✓
Página 	12 – 15	13 – 15	16 / 17	18 / 19	20 / 21	22 / 23	25	26	27

Comparación de productos aparatos manuales y sopladores

						
Tipo	AIRSTREAM ST	ROBUST	WELDING PEN R / S	DIODE PID / S	MINOR	LABOR S
Tensión V~	230	3 × 230 / 3 × 400	230	230	230	230
Potencia máxima W	215	250	1000	1600 / 2000	100	800 / 900
Temperatura °C			20 – 600	20 – 600		20 – 600
Dimensiones mm (L × An × Al) Mango (∅)	600 × 250 × 362	255 × 221	270 × 43 32	265 × 57 40	250 × 95 64	180 × 54 32
Peso kg (sin cable)~	24	8.0	1.0	1.15	1.15	0.15
Soplante integrado	✓	✓			✓	
Display digital			✓ (R)	✓ (PID)		
Símbolo de conformidad	CE		CE	CE	CE	CE
Símbolo de seguridad						
Clase de protección II						
Aplicación						
Uso interior	✓	✓	✓	✓	✓	✓
Tejados planos e inclinados 						
Carteles publicitarios / Lonas 						
Infraestructuras / Túneles / Vertederos 						
Fabricación de contenedores y aparatos 	✓	✓	✓	✓	✓	✓
Pisos / Decoración de interiores 						
Retractilado 	✓			✓		✓
Página 	28 / 29	30	31	32 / 33	33	34

TRIAC ST: Diseño más experiencia

El nuevo TRIAC ST de Leister se emplea principalmente en la soldadura y el procesamiento de plásticos. Durante su desarrollo no se ha dejado de lado ninguna característica técnica adicional. Al igual que su predecesor, el TRIAC S se destaca sobre todo por su manejabilidad, fiabilidad y robustez. También llama la atención su mango de dos componentes, que no sólo gusta por su estética, sino por el perfecto agarre que brinda al usuario. El reducido peso de menos de 1 kg proporciona un perfecto equilibrio.

Ventajas del producto

1



Manejo ergonómico:

El mango de dos componentes y el perfecto equilibrio del equipo permiten un excelente agarre y un trabajo óptimo incluso en las condiciones más duras.

El peso ligero:

Con menos de 1 kg de peso, el TRIAC ST es aún más ligero que su predecesor.

2

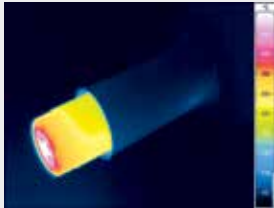

Siempre con cabeza fría:

Tubo adaptador con protección del calor activa para una mayor seguridad de trabajo.

3



Potencia de soldadura:

Gracias al motor optimizado de gran potencia, TRIAC ST garantiza una alta potencia de soldadura.

2



1

3

4

5

4



Fiabilidad:

Un nuevo gestor de temperatura y la elevada resistencia al polvo prolongan la vida útil de las resistencias.

5



Minuciosidad suiza:

Los filtros de aire colocados a ambos lados se pueden extraer y limpiar con facilidad. Así se consigue un paso de aire óptimo y el máximo disposición al rendimiento.

Mayor protección:

Los filtros ofrecen una protección eficaz contra la humedad y el polvo.

TRIAC AT: Robusto e inteligente.

El TRIAC AT es un aparato de aire caliente inteligente y robusto para la soldadura y el retractilado del plástico. Ha sido diseñado para cumplir las expectativas del profesional más exigente: estructura ergonómica, manejo seguro, estética moderna. Todos los aparatos se someten a un estricto control de calidad antes de salir de la fábrica de Suiza.

Equipo de aire caliente

TRIAC ST



- Apto para obras
- Diseño funcional: el mango de dos componentes y un centro de gravedad óptimo permiten trabajar con ergonomía
- Rápida limpieza de los filtros de aire
- Parada automática de escobillas (protección del colector) y protección de la resistencia

Datos técnicos

Tensión	V~	230
Frecuencia	Hz	50 / 60
Potencia	W	1600
Temperatura	°C	40 – 700
Caudal de aire (20°C)	l/min	240 (500 a temp. máxima)
Presión estática	Pa	3000
Ø Toma de tobera	mm	31.5
Emisión	dB(A)	67
Dimensiones (L x Ø)	mm	338 x 90, Mango Ø 56
Peso	kg	<1 (sin cable de conexión)
Símbolo de conformidad	CE	
Símbolo de seguridad	⚠	
Clase de protección II	□	

Nº Artículo:

- 141.311 TRIAC ST, 230 V / 1600 W para boquillas insertables, enchufe suizo
- 141.227 TRIAC ST, 230 V / 1600 W para boquillas insertables, enchufe europeo
- 144.013 TRIAC ST, 230 V / 1600 W para boquillas enroscables, enchufe europeo
- 141.228 TRIAC ST, 120 V / 1600 W para boquillas insertables, con enchufe US

Equipo de aire caliente

TRIAC AT



- Apto para obras
- Temperatura regulada
- Caudal de aire controlado
- Unidad de manejo inteligente «e-Drive»
- Manejo ergonómico
- Diseño moderno

Datos técnicos

Tensión	V~	230
Frecuencia	Hz	50 / 60
Potencia	W	1600
Temperatura	°C	40 – 620
Caudal de aire (20°C)	l/min	160 – 240 (500 a temp. máxima)
Presión estática	Pa	1600 – 3000
Ø Toma de tobera	mm	31.5
Emisión	dB(A)	67
Dimensiones (L x Ø)	mm	338 x 90, Mango Ø 56
Peso	kg	1 (sin cable de conexión)
Símbolo de conformidad	CE	
Símbolo de seguridad	⚠	
Clase de protección II	□	

Nº Artículo:

- 141.314 TRIAC AT, 230 V / 1600 W, con enchufe europeo
- 141.322 TRIAC AT, 230 V / 1600 W, con enchufe suizo
- 142.737 TRIAC AT, 230 V / 1600 W para boquillas enroscables, enchufe europeo
- 141.382 TRIAC AT, 120 V / 1600 W, con enchufe US, °C



Boquilla de ranura ancha

Accesorios TRIAC ST / TRIAC AT

	<p>Boquilla de ranura ancha</p> <p>107.123 20 mm, 15° en ángulo</p> <p>107.132 40 mm, 15° en ángulo</p> <p>107.133 40 mm, perforado</p> <p>107.135 40 mm, recubrimiento PTFE</p> <p>107.129 60 mm, para betún</p> <p>107.131 80 mm, para betún</p>
	<p>Boquilla de ranura ancha</p> <p>105.475 20 mm, justo</p> <p>105.485 25 mm, justo</p> <p>105.494 30 mm, 15° angular</p>
	<p>105.487 Boquilla de ranura ancha 20 mm, curvado y en ángulo, con sujeción ángulo hacia el interior</p>
	<p>105.500 Boquilla de ranura ancha 20 mm, 120° ángulo (a la derecha)</p> <p>30° inclinado hacia adelante abiertamente</p>
	<p>107.130 Boquilla de ranura ancha, de ajuste fácil 40 mm, 60° curvado</p>
	<p>107.125 Boquilla angular de 20 mm, 60°, de ajuste fácil, para mano derecha</p>
	<p>105.503 Boquilla angular de 20 mm, 60°, de ajuste fácil</p>
	<p>100.303 Boquilla tubular Ø 5 mm, de ajuste fácil</p>
	<p>105.575 Boquilla tubular Ø 5 x 100 mm, de ajuste fácil</p>
	<p>106.982 Boquilla extensión Ø 5 x 150 mm, de ajuste fácil</p>
	<p>105.576 Boquilla tubular Ø 5 mm, 90° curvada</p>
	<p>106.996 Boquilla de punteado, de ajuste fácil a boquilla tubular Ø 5 mm</p>
	<p>107.124 Boquilla angular de 20 mm, 70°, de ajuste fácil</p>
	<p>105.431 Boquilla de soldadura rápida 3 mm, con pequeña ranura de aire, de ajuste fácil a la boquilla tubular Ø 5 mm</p>
	<p>105.432 Boquilla de soldadura rápida 4 mm, con pequeña ranura de aire, de ajuste fácil a la boquilla tubular Ø 5 mm</p>
	<p>105.433 Boquilla de soldadura rápida 5 mm, con pequeña ranura de aire, de ajuste fácil a la boquilla tubular Ø 5 mm</p>
	<p>107.139 Boquilla de soldadura rápida 4,5 x 12 mm para cordones angulares, de ajuste fácil a la boquilla tubular Ø 5 mm</p>
	<p>107.137 Boquilla de soldadura rápida para bandas 8 mm, de ajuste fácil a la boquilla tubular Ø 5 mm</p>
	<p>Boquilla de soldadura rápida, de ajuste fácil a boquilla tubular Ø 5 mm</p> <p>106.992 5.7 mm, perfil A</p>
	<p>106.993 7 mm, perfil B</p>
	<p>106.989 Ø 3 mm</p>
	<p>106.990 Ø 4 mm</p>
	<p>106.991 Ø 5 mm</p>
	<p>156.470 Boquilla de soldadura rápida doblado Ø 5 mm, de ajuste fácil a boquilla tubular Ø 5 mm</p>



Espejo de soldadura

Más en el nuevo catálogo de accesorios en www.leister.com/accessories



Boquilla de soldadura rápida



Reflector de cuchara

	105.622 Boquilla tubular Ø 5 mm, enroscable
	106.988 Boquilla de tracción para punteado, enroscable
	126.552 Boquilla de tracción Ø 4 mm, enroscable, para plásticos fluorados
	113.666 Boquilla redonda de tracción, 3 mm, con pico de soldadura discontinua, enroscable
	113.399 Boquilla redonda de tracción, 4 mm, con pico de soldadura discontinua, enroscable
	113.876 Boquilla redonda de tracción, 3 mm, sin pico de soldadura discontinua, enroscable
	113.874 Boquilla redonda de tracción, 4 mm, sin pico de soldadura discontinua, enroscable
	113.670 Boquilla de tracción triangular, Con pico de soldadura discontinua, enroscable, 5,7 mm, perfil A
	113.877 Sin pico de soldadura discontinua, enroscable 5,7 mm, perfil A
	106.986 Sin pico de soldadura discontinua, enroscable 7 mm, perfil B
	106.987 Sin pico de soldadura discontinua 7 x 5,5 mm
	157.717 Boquilla de protección 31,5 mm, salida de aire 23 mm, anillo de protección 80 mm
	107.344 Espejo de soldadura 135 mm, de ajuste fácil
	143.833 Adaptador para boquilla enroscable
	143.332 Tubo de protección para boquilla enroscable (para TRIAC ST hasta abril 2017)
	156.092 Tubo de protección para boquilla enroscable (para TRIAC ST desde mayo 2017)
	144.134 Tubo de protección para boquilla enroscable (para TRIAC AT)
	141.375 Adaptador de conexión M14 para boquilla insertable Ø 21,3 mm

	107.324 Reflector tamiz 12 x 10 mm, de ajuste fácil a la boquilla tubular Ø 5 mm
	107.337 Reflector tamiz 50 x 35 mm, de ajuste fácil
	107.338 Reflector tamiz 35 x 20 mm, de ajuste fácil
	107.326 Reflector de caja 25 x 150 mm, de ajuste fácil
	107.307 Reflector de cuchara 27 x 35 mm, de ajuste fácil
	107.339 Reflector de soldadura 17 x 34 mm, de ajuste fácil
	106.128 Reflector de soldadura 7.5 mm
	Resistencia
	142.717 TRIAC ST / TRIAC AT, 230 V / 1550 W 142.718 TRIAC ST / TRIAC AT, 120 V / 1550 W

Más en el nuevo catálogo de accesorios en

www.leister.com/accessories

Accesorios generales

ELECTRON ST: Fuerte, compacto y manejable

El nuevo ELECTRON ST es el más potente de los aparatos manuales de Leister. Su apariencia externa se ha adaptado de los nuevos aparatos de la familia TRIAC. Para el usuario, esto supone una mejora de la ergonomía y con ello, más comodidad para el trabajo. Las actuales boquillas ELECTRON se adaptan a los nuevos modelos.

Ventajas del producto



Potente:
con una magnífica potencia de hasta 3400 W, es adecuado para cada aplicación.



Perfecta ergonomía:
100 g más ligera y un mango de dos componentes 8 mm más fino que su predecesor.



Regulación continua:
sencillo ajuste de temperatura del aire hasta 650 °C.

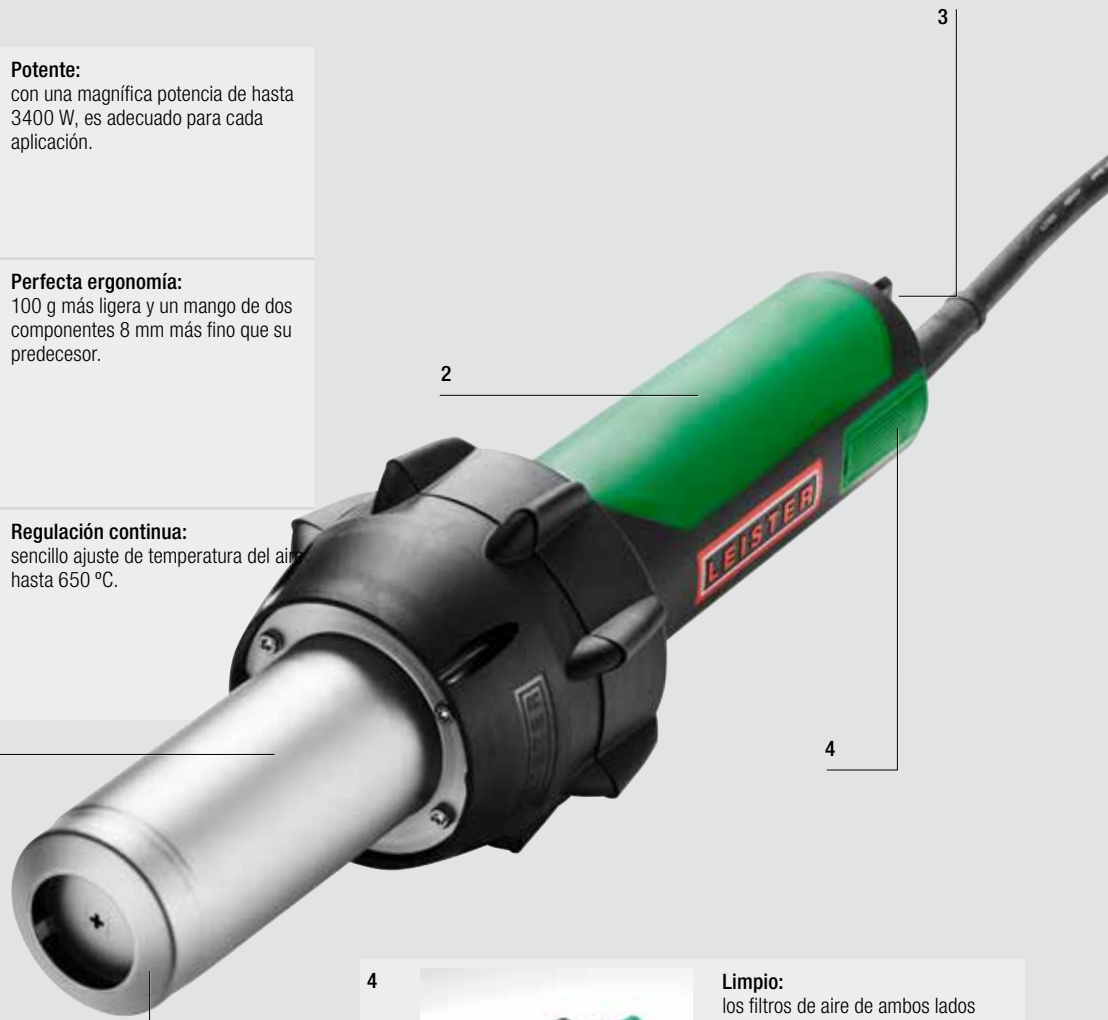

Limpio:
los filtros de aire de ambos lados pueden retirarse y limpiarse en un abrir y cerrar de ojos.



Compatible:
en el ELECTRON ST se adaptan todas las boquillas de los aparatos anteriores.



La retracción de cables trenzados es una de las numerosas aplicaciones con el ELECTRON ST.

Aparato manual

ELECTRON ST



- Apto para zonas de construcción
- El aparato manual más fuerte de Leister
- Filtro de aire fácil de limpiar
- Parada automática de escobillas (protección del colector) y protección de la resistencia
- Enviado con una práctica caja

Datos técnicos

Tensión	V~	230 / 230 / 120
Frecuencia	Hz	50 / 60
Potencia	W	2300 / 3400 / 2400
Temperatura	°C	40 – 650
Caudal de aire (20°C)	l/min	360 (700 a la temperatura máxima)
Presión estática	Pa	3400
Ø Toma de tobera	mm	50
Emisión	dB(A)	67
Dimensiones (L x Ø)	mm	338 x 90, mango Ø 56
Peso	kg	1.1 (sin cable de conexión)
Símbolo de conformidad		CE
Símbolo de seguridad		Ⓢ
Clase de protección II		□

N.º Artículo:

- 145.567 ELECTRON ST, 230 V / 3400 W para boquilla insertable, conector europeo
- 149.673 ELECTRON ST, 230 V / 2300 W para boquilla insertable, conector europeo
- 145.562 ELECTRON ST, 120 V / 2400 W para boquilla insertable, conector US
- 145.574 ELECTRON ST, 230 V / 3400 W para boquilla insertable, sind conector US

Accesorios ELECTRON ST

	107.258	Boquilla de ranura ancha, deslizable 70 x 10 mm, para bitumen
	107.653	Boquilla de ranura ancha, deslizable 75 x 2 mm
	151.068	Pie para ELECTRON ST
	107.270	Boquilla de ranura ancha 150 x 12 mm, deslizable
	107.229	Boquilla redonda 20 mm
	107.331	Reflector plegable 72 x 70 mm, deslizable
	107.330	Reflector plegable 125 x 22 mm, deslizable
	107.327	Reflector de tamiz 85 x 85 mm, deslizable
	107.333	Reflector de tamiz 130 x 150 mm, deslizable
	106.127	Reflector de tamiz Ø 65 mm, deslizable
	107.340	Reflector tipo caja 45 x 250 mm, deslizable
	107.346	Espejo de soldadura 270 mm, deslizable
	142.281	Boquilla rascadora
	107.134	Tobera de soldadura con cinta 40 mm
	160.842	Boquilla de protección, salida de aire 44 mm, anillo de protección 100 mm
	148.933	Tubo de protección
	145.606	Resistencias 230 V / 3300 W
	149.675	230 V / 2200 W
	145.604	120 V / 2300 W

Más en el nuevo catálogo de accesorios en

www.leister.com/accessories

Accesorios generales

HOT JET S: Pequeño pero fino.

El aparato manual más compacto de Leister. El reducido peso de tan sólo 600 gramos, con cable incluido, y el pequeño mango facilitan el trabajo a la vez que ofrece un excelente rendimiento.



Especialmente útil para un trabajo preciso.

Aparato manual

HOT JET S



- El aparato manual más pequeño de Leister
- Temperatura ajustable electrónicamente sin escalas
- Flujo de aire ajustable electrónicamente sin escalas
- Silencioso
- Pie flexible integrado en el aparato

Datos técnicos

Tensión	V~	230
Frecuencia	Hz	50 / 60
Potencia	W	460
Temperatura	°C	40 – 600
Caudal de aire (20°C)	l/min	40 – 110 (200 a temperatura máxima)
Presión estática	Pa	230 – 1600
Ø Toma de tobera	mm	21.3
Emisión	dB(A)	59
Dimensiones (L x Ø)	mm	235 x 70, mango Ø 40
Peso	kg	0.4 (sin cable de conexión)
Símbolo de conformidad	CE	
Símbolo de seguridad		
Clase de protección II		

Nº Artículo:

100.648	HOT JET S, 230 V / 460 W, con enchufe europeo
100.688	HOT JET S, 230 V / 460 W con enchufe suizo
100.859	HOT JET S, 120 V / 460 W, con enchufe US
100.861	HOT JET S, 120 V / 460 W, con enchufe US

Accesorios HOT JET S

	107.141	Boquilla de ranura ancha 15 mm, de ajuste fácil
	107.142	Boquilla de ranura ancha 20 mm, de ajuste fácil
	105.549	Boquilla de ranura ancha 10 x 2 mm
	107.144	Boquilla tubular Ø 5 mm, de ajuste fácil
	105.567	Boquilla alargadora Ø 5 x 150 mm, recta
	105.566	Boquilla tubular Ø 5 mm, justo
	105.556	Boquilla angular de 20 mm, acodada 70°, de ajuste fácil
	106.996	Boquilla de punteado, de ajuste fácil a boquilla tubular Ø 5 mm
	106.989	Boquilla de soldadura rápida 3 mm, de ajuste fácil a la boquilla tubular Ø 5 mm
	106.990	Boquilla de soldadura rápida 4 mm, de ajuste fácil a la boquilla tubular Ø 5 mm
	106.991	Boquilla de soldadura rápida 5 mm, de ajuste fácil a la boquilla tubular Ø 5 mm
	156.470	Boquilla de soldadura rápida doblado Ø 5 mm, de ajuste fácil a boquilla tubular Ø 5 mm
	106.992	Boquilla de soldadura rápida, de ajuste fácil (5,7 mm, A)
	106.993	Boquilla de soldadura rápida, de ajuste fácil (7 mm, B)
	105.431	Boquilla de soldadura rápida 3 mm, con pequeña ranura de aire, de ajuste fácil a la boquilla tubular Ø 5 mm
	105.432	Boquilla de soldadura rápida 4 mm, con pequeña ranura de aire, de ajuste fácil a la boquilla tubular Ø 5 mm
	105.433	Boquilla de soldadura rápida 5 mm, con pequeña ranura de aire, de ajuste fácil a la boquilla tubular Ø 5 mm



HOT JET S con tobera angulada en soldadura de una unión en T en un tejado.



Instalación de una unión por retracción con el HOT JET S con reflector de tamiz acoplado.

	107.137 Boquilla de soldadura rápida para bandas 8 mm, de ajuste fácil a la boquilla tubular, Ø 5 mm
	107.139 Boquilla de soldadura rápida 4,5 x 12 mm para cordones angulares, de ajuste fácil a la boquilla tubular, Ø 5 mm
	107.324 Reflector tamiz 12 x 10 mm, de ajuste fácil a la boquilla tubular, Ø 5 mm
	107.146 Boquilla de soldadura Ø 2 mm
	107.151 Boquilla de soldadura Ø 4 mm
	107.148 Boquilla de soldadura Ø 3 x 1.5 mm oval
	107.310 Reflector tamiz 35 x 20 mm, de ajuste fácil
	107.311 Reflector tamiz 50 x 35 mm, de ajuste fácil
	107.312 Reflector de cuchara 25 x 30 mm, de ajuste fácil
	107.305 Boquilla de plancha 15 x 25 mm
	143.831 Adaptor para boquilla enroscable
	114.734 Boquilla de reparación de esquí con placa base Ø 14 mm
	100.818 Resistencia, 230 V / 435 W
	103.607 Resistencia, 120 V / 435 W

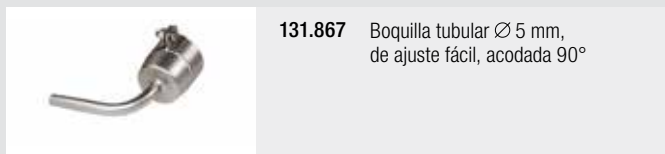

131.867 Boquilla tubular Ø 5 mm, de ajuste fácil, acodada 90°

El pequeño y ligero HOT JET S resulta ideal en espacios reducidos.



Más en el nuevo catálogo de accesorios en

www.leister.com/accessories

Accesorios generales

SOLANO AT: Ligero, silencioso, duradero

Hablando con usted, sabremos lo que necesita. Hemos tenido en cuenta sus requisitos al desarrollar el SOLANO AT. Por esa razón, es más ligero, silencioso y duradero que los demás equipos manuales de aire caliente. Aproveche las ventajas inmejorables de SOLANO AT.

Pistola de aire caliente

SOLANO AT



Filtro de polvo práctico:
Filtro de polvo robusto, de malla fina y fácil de limpiar (intercambiable).



Teclas de control:
180°-Teclado panorámico soft touch para un manejo cómodo.



Protección contra quemaduras – A.B.D. (anti burn design):
Para un manejo seguro del equipo manual de aire caliente.



Ergonómico:
gracias a su diseño práctico



Valores límites de temperatura y flujo de aire configurables



Función de refrigeración configurable



Arranque directo configurable



Función de ahorro energético configurable





SOLANO AT – Partes de cuero sensibles – procesar de forma segura y eficiente

Pistola de aire caliente

SOLANO AT



- **Duradero:** gracias al motor sin escobillas y a la fuerte resistencia
- **Ligero y silencioso:** 750 g de peso y un funcionamiento suave excepcional inferior a 65 dB para garantizar trabajos sencillos y eficientes
- **Económico:** en el modo eco se ahorra hasta un 40 % de energía
- **Protegido:** gracias al sistema multietapa contra sobrecalentamiento
- **Simple:** gracias al manejo intuitivo
- **Regulado:** rendimiento constante gracias a la regulación inteligente de la temperatura
- **Versátil:** adecuado para una gran variedad de aplicaciones de diferentes ramas industriales

Datos técnicos

Tensión	V~	100	120	230
Potencia	W	1500	1800	2300
Temperatura	°C	50 – 650		
Caudal de aire	l/min (20°C)	160 – 300 [550 a la temp. max.]		
Emisión	dB (A)	< 65		
Dimensiones L x An x Al (Ømango)	mm	270 x 75 x 240 (45)		
Peso	g	750		
Marca de conformidad		CE		
Símbolo de seguridad		UL ES		
Clase de protección II		□		

Nº Artículo:

- 162.263 SOLANO AT 230 V / 2300 W con conector UE, caja (maletín 162.264)
 - 162.267 SOLANO AT 230 V / 2300 W con conector UK, caja (maletín 162.268)
 - 162.273 SOLANO AT 120 V / 1800 W con conector EE. UU., caja (maletín 162.274)
- Volumen de suministro: SOLANO AT, caja/maletín

Accesorios SOLANO AT

	106.998	Boquilla de boca ancha de 20 mm, de ajuste a presión
	106.999	Boquilla de boca ancha de 40 mm, de ajuste a presión
	107.154	Boquilla tubular Ø 5 mm, de ajuste a presión
	107.006	Boquilla de prolongación Ø 5 x 130 mm, recta
	107.308	Reflector de tamiz 50 x 35 mm
	107.309	Reflector de tamiz 35 x 20 mm
	107.313	Reflector de cuchara 25 x 30 mm, con conector roscado
	107.314	Reflector de cuchara de 25 x 30 mm, de ajuste a presión
	107.319	Reflector de parrilla de pulverización Ø 65 mm
	147.222	Protección contra el calor
	162.067	Resistencia, 100 V / 1450 W
	162.068	Resistencia, 120 V / 1700 W
	162.069	Resistencia, 230 V / 2200 W

Más en el nuevo catálogo de accesorios en

www.leister.com/accessories

Accesorios generales

GHIBLI AW: Resistente y ergonómica.

GHIBLI AW es la pistola de aire caliente, robusta y ergonómica especial para la retracción en la producción de cableado, el calentamiento y flexión en la industria automotriz, soldadura de solape para las lonas de camiones y el desbarbado de piezas plásticas. Gracias al recubrimiento de su empuñadura, hecha de dos materiales, GHIBLI AW se adecúa perfectamente a la mano. Con la intuitiva y probada unidad de mando "e-Drive", la temperatura y el flujo de aire podrán ajustarse fácilmente. La base de apoyo y el práctico soporte para colgar que incluye el produc-

Pistola de aire caliente

GHIBLI AW



Base de apoyo
Gracias al soporte que incluye, la GHIBLI AW se emplaza de forma idónea en el lugar de trabajo, evitando la fatiga.



Práctico filtro de aire
Una limpieza periódica del filtro de aire proporciona una idónea corriente de aire y el máximo rendimiento.



e-Drive de Leister
Con la probada unidad de mando "e-Drive" podrá ajustar y controlar fácilmente la temperatura y el flujo de aire, logrando resultados uniformes.



Trabajo antifatiga
Su ojal de suspensión integrado permite colgar la GHIBLI AW directamente de un equilibrador.



Compatible
Todas las boquillas del anterior modelo se ajustan a la GHIBLI AW. La selección de los correspondientes accesorios es igualmente amplia.



Manejo ergonómico
La empuñadura de dos componentes y el perfecto equilibrio de dispositivos proporcionan el mejor agarre y un agradable trabajo, incluso en las condiciones más duras.



to le facilitarán el trabajo. Los filtros de aire se retiran y limpian con facilidad. Y, por supuesto, todas las boquillas de los anteriores modelos se ajustan a la GHIBLI AW.



Ideal en la retracción de cables con el GHIBLI AW

Pistola de aire caliente

GHIBLI AW



- Pistola ergonómica
- Regulador digital de temperatura
- Control del flujo de aire con cinco posiciones
- Unidad de mando "e-Drive" para un idóneo proceso de control
- 100% Hecho en Suiza

Datos técnicos

Tensión	V~	230 / 120
Frecuencia	Hz	50 / 60
Potencia	W	2300 / 1800
Temperatura	°C	65 – 620°
Caudal de aire (20°C)	l/min	230 – 330 (600 a temp. máxima)
Presión estática	Pa	1800 – 3200
Ø Toma de tobera	mm	36,5 (1,5 in)
Emisión	dB(A)	67
Dimensiones (L × An × Al)	mm	280 × 90 × 220, Empuñadura Ø 45
Peso	kg	1,1 (sin cable de conexión)
Marca de conformidad	CE	
Símbolo de seguridad		
Clase de protección II		

Nº Artículo:

- 148.061 GHIBLI AW, 230 V / 2300 W, conector europeo
- 150.168 GHIBLI AW, 230 V / 2300 W, conector UK
- 150.170 GHIBLI AW, 120 V / 1800 W, conector CEE
- 148.078 GHIBLI AW, 120 V / 1800W, conector US
- Incluye: GHIBLI AW, maletín, Soporte, guía de instrucciones

Accesorios GHIBLI AW

	106.998	Boquilla de boca ancha de 20 mm, de ajuste a presión
	106.999	Boquilla de boca ancha de 40 mm, de ajuste a presión
	107.154	Boquilla tubular Ø 5 mm, de ajuste a presión
	107.006	Boquilla de prolongación Ø 5 × 130 mm, recta
	107.308	Reflector de tamiz 50 × 35 mm
	107.309	Reflector de tamiz 35 × 20 mm
	107.313	Reflector de cuchara 25 × 30 mm, con conector roscado
	107.314	Reflector de cuchara de 25 × 30 mm, de ajuste a presión
	107.319	Reflector de parrilla de pulverización Ø 65 mm
	107.345	Nivel de soldadura 135 mm, de ajuste a presión
	158.474	Boquilla de protección, salida de aire Ø 23 mm, anillo de protección Ø 80 mm
	107.007	Boquilla de eliminación de rebabas Ø 37 mm
	106.132	Reflector tipo caja 45 × 250 mm, deslizable
	145.582	Resistencia, 230 V/2200 W
	145.580	Resistencia, 120 V/1700 W

Más en el nuevo catálogo de accesorios en

www.leister.com/accessories

Accesorios generales



GHIBLI: „Pistola para soldadura“.

Ghibli significa “viento caliente que sopla en el desierto”, y este aparato le hace honor a su nombre. Gracias al interruptor de flujo de aire de dos niveles y la temperatura regulable sin escalas, este aparato puede utilizarse para diversas tareas.



La retracción de cables trenzados el GHIBLI.

Aparato quick guide

GHIBLI



- Aparato universal para soldadura y retracción
- Temperatura constante independiente de las oscilaciones de tensión y la temperatura ambiente
- Flujo de aire seleccionable en dos niveles

Datos técnicos		
Tensión	V~	230 / 120
Frecuencia	Hz	50 / 60
Potencia	W	2000 / 1500
Temperatura	°C	40 – 600
Caudal de aire (20°C)	l/min	250 / 300 (500 a temp. máxima)
Ø Toma de tobera	mm	36.5
Emisión	dB(A)	70
Dimensiones (L x An x Al)	mm	195 x 85 x 160, mango Ø 57
Peso	kg	0.9 (sin cable de conexión)
Símbolo de conformidad	CE	
Símbolo de seguridad		
Clase de protección II		

Nº Artículo:

101.881	GHIBLI, 230 V / 2000 W, con enchufe europeo
101.887	GHIBLI, 120 V / 1500 W, con enchufe US
101.891	GHIBLI, 120 V / 1500 W, con enchufe US

Otros modelos a petición.

Accesorios GHIBLI

	106.998	Boquilla de ranura ancha 20 mm, de ajuste fácil
	106.999	Boquilla de ranura ancha 40 mm
	107.154	Boquilla tubular Ø 5 mm, de ajuste fácil
	107.006	Boquilla alargadora Ø 5 x 130 mm, recta
	107.308	Reflector tamiz 34 x 50 mm
	107.309	Reflector tamiz 20 x 35 mm
	107.313	Reflector de cuchara 25 x 30 mm, con conector roscado
	107.314	Reflector de cuchara 25 x 30 mm, de ajuste fácil
	107.319	Reflector de tamiz rociador, de ajuste fácil Ø 65 mm
	158.474	Boquilla de protección, salida de aire Ø 23 mm, anillo de protección Ø 80 mm
	107.007	Boquilla de eliminación de rebabas Ø 37 mm
	107.345	Espejo de soldadura 135 mm, deslizable
	106.132	Reflector tipo caja 150 x 25 mm, deslizable
	115.513	Resistencia, 230 V/1800 W
	101.850	Resistencia, 120 V/1500 W

Más en el nuevo catálogo de accesorios en

www.leister.com/accessories

Accesorios generales

36/37

HOTWIND: La nueva dimensión.

Con un peso de tan sólo 2.2 kg, el HOTWIND es un aparato de mesa flexible. Con una temperatura máxima de 650 °C, puede emplearse para las más diversas aplicaciones.



SISTEMA HOTWIND con boquilla de ranura ancha integrada en una aplicación de soplado.

Aparato quick guide

HOTWIND PREMIUM / SYSTEM



HOTWIND SYSTEM

- Ideal para calentar, recalentar, dar forma y secar
- Potencia de calentamiento regulable sin escalas mediante potenciómetro
- Protección integrada de la resistencia y del equipo
- Muy silencioso
- Ideal para el funcionamiento 24/7

Datos técnicos

Tensión	V~	230
Potencia	W	3700
Temperatura	°C	650
Dimensiones (L x An x Al)	mm	332 x 106 x 179
Peso	kg	2.2 (sin cable de conexión)
Símbolo de seguridad		
Clase de protección II		

Nº Artículo:

- 142.609 HOTWIND PREMIUM, 230 V / 3700 W, con enchufe europeo
- 142.645 HOTWIND SYSTEM, 230 V / 3700 W, con enchufe europeo

Otros modelos a petición.

Accesorios

HOTWIND PREMIUM / SYSTEM

	<p>Boquilla de ranura ancha, de ajuste fácil (a x b)</p> <p>107.260 85 x 15 mm</p> <p>107.259 150 x 12 mm</p> <p>105.977 200 x 9 mm</p> <p>107.263 250 x 12 mm</p> <p>107.262 300 x 4 mm</p> <p>105.992 400 x 4 mm</p> <p>105.991 500 x 4 mm</p>
	<p>125.317 Conexión de brida, de ajuste fácil a = 90 mm</p>
	<p>107.335 Reflector de tamiz rociador, de ajuste fácil Ø 150 mm</p>
	<p>107.248 Filtro de acero inoxidable, de ajuste fácil a la toma de aire</p>
	<p>141.723 Set de aparatos quick guidees (Mango y tubo de protección)</p>
	<p>143.530 Resistencia, 230 V / 3600 W</p>

FORTE S3: Retracción sin llama de palés.

El aparato quick guide más potente de Leister. Ideal para la retracción sin llamas de palés y mercancías a granel.



Retracción sin llama de palés y mercancías voluminosas en recintos cerrados.

Aparato quick guide

FORTE S3

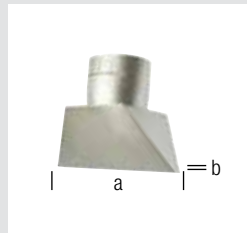

	Tobera de ranura ancha, acoplable (a × b)	
106.028	220 × 12 mm	
107.272	300 × 12 mm	
106.018	400 × 10 mm	
106.024	500 × 7 mm	
107.267	500 × 15 mm	
106.023	600 × 4 mm	
106.026	600 × 9 mm	

- Patente herramienta para retractilado
- Contracción uniforme
- Útil en espacios reducidos
- Soporte integrado

Datos técnicos

Tensión	V~	3 × 230	3 × 400
Potencia	kW	10	10
Temperatura	°C	650	
Dimensiones (L × Ø)	mm	390 × 132, Empuñadura Ø 85	
Peso	kg	4.4 (sin cable de conexión)	
Símbolo de conformidad		CE	
Símbolo de seguridad		Ⓢ	
Clase de protección II		□	

Nº Artículo:

102.027 FORTE S3, 3 × 400 V / 10 kW con enchufe CEE 16A
 102.030 FORTE S3, 3 × 230 V / 10 kW con enchufe CEE 16A

Otros modelos a petición.

AIRSTREAM ST: La unidad de alimentación de aire silenciosa.

Plug & Play y AIRSTREAM ST genera al instante aire limpio y seco de manera constante; para construcciones soldadas con las mayores exigencias de limpieza. También puede utilizarse perfectamente en entornos tranquilos. ¿Trabajar de forma paralela con dos aparatos manuales? Eso no es un problema gracias a la alimentación de corriente y de aire simultánea. Tiene un depósito de aparato manual que se ajusta a cualquier banco de trabajo y sus



1

Doble uso:

Las dos conexiones de dispositivo permiten trabajar en paralelo, así como tener la flexibilidad de tener listo un segundo aparato manual para una fase de trabajo posterior.



2

El genio de la transformación:

Gracias a su diseño cúbico, se integra fácilmente al entorno y, además, goza de una gran movilidad gracias a sus ruedas. La práctica tapa puede utilizarse como depósito de la herramienta. Al voltearse, el AIRSTREAM ST se ajusta perfectamente en cualquier banco de trabajo.



3

La calidad sí se mide:

Quien sabe lo que quiere, ajusta la cantidad de aire por medio del medidor de volumen de aire. El caudal volumétrico es decisivo para la aplicación de energía y tiene un efecto directo en una buena soldadura.

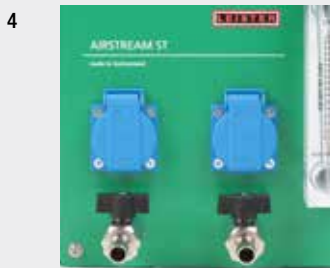

4

Lógica para una vida útil más larga:

Al encenderlos, los aparatos manuales reciben alimentación de aire y corriente simultáneamente. Una vez se alcanza el objetivo diario o si se produce una pausa larga, el AIRSTREAM ST, con su modo Cool-Down integrado, protege los aparatos conectados contra el sobrecalentamiento.

2



1

3

4

ruedas facilitan su movilidad. ¡Así de práctico!



AIRSTREAM ST, La unidad de alimentación de aire silenciosa.

Soplante

AIRSTREAM ST



- Funcionamiento silencioso
- Protección contra sobrecalentamiento de los aparatos manuales conectados (Modo Cool-Down)
- Posibilidad de conectar dos aparatos manuales
- Medidor de flujo
- Tecnología sin escobillas

Datos técnicos

Tensión	V~	230
Potencia	W	215
Frecuencia	Hz	50
Flujo de aire	L/min	200 (en total)
Presión estática	L _{pA} (dB)	< 48 (con manguera de 3 m)
Dimensiones (L x An x Al)	mm	600 x 250 x 362 (con mango)
Peso	kg	24
Tipo de certificado	CE	
Clase de protección I	⊕	

Entrega

Unidad de alimentación de aire, piezas de transición de la manguera, frenillos, guía de instrucciones

Nº Artículo:

158.822 AIRSTREAM ST, 230 V/215 W, enchufe europeo

Accesorios AIRSTREAM ST

	159.535 Juego de rodillos
	159.481 Juego de conexión para mangueras



Trabajo en paralelo simplificado.



Un compañero de confianza.

ROBUST: El Cachas.

Numerosas aplicaciones a temperaturas ambiente de hasta 60°C. ROBUST puede suministrar aire simultáneamente hasta a tres aparatos manuales.



Soplante ROBUST como suministro de aire para el WELDING PEN.

Soplante

ROBUST



- Construcción compacta, gran rendimiento
- Con silenciador
- Instalable en cualquier posición
- Como suministro de aire para màx. 3 DIODE S / PID, 1 WELDING PEN R o màx. 3 LABOR S (con 107.281 Adaptador de unión de manguera)

Datos técnicos

Frecuencia	Hz	50	60
Potencia	W	250	250
Flujo de aire (20 °C)	l/min	1200	1300
Presión estática	kPa	8.0	10.5
Temperatura ambiente	°C	60	60
Temp. máx. de salida del aire	°C	60	60
Nivel de emisión	dB(A)	62	62
Protection (IEC 60529)		IP 54	IP 54
Entrada de aire (externa)	Ø mm	38	38
Salida de aire (externa)	Ø mm	38	38
Peso	kg	8.0	8.0
Tipo de certificado			
Clase de protección I		⊕	⊕

Nº Artículo:

Potencia V~	50 Hz	1 × 120	1 × 230	3 × 230 / 400
	60 Hz			3 × 440 – 480
sin cable	Nº artículo	103.434		103.429
3 m cable/enchufe europeo	Nº artículo		103.432	

Accesorios ROBUST

	107.354	Filtro de acero inoxidable, de ajuste fácil a la toma de aire
	107.281	Adaptador de unión de manguera (Ø 38 mm), 3 tres salidas cada 14 mm
	113.859	Manguera de aire, Ø 14 mm
	101.031	Abrazadera de doble oreja para manguera de aire, Ø 14 mm

WELDING PEN: delgado y flexible.

El WELDING PEN es un aparato optimizado para todos los trabajos de soldadura por tracción. Con su diseño estilizado y la conexión de manguera giratoria puede trabajarse prácticamente sin esfuerzo.



Con el WELDING PEN R y los adaptadores de ángulo se pueden soldar incluso las zonas estrechas.

Aparato manual

WELDING PEN R / WELDING PEN S



- Pantalla para la indicación de la temperatura nominal y real (WELDING PEN R)
- Trabajo sin esfuerzo gracias a la manguera de aire giratoria
- Tubo protector de calor
- Funciona con el soplante ROBUST o con aire comprimido

Datos técnicos		
Tensión	V~	230
Potencia	W	1000
Temperatura	°C	20 – 600
Dimensiones (L x Ø)	mm	270 x 43, mango Ø 32
Peso	kg	1.0 (con el cable de 3 m / manguera de aire y conexión Y)
Símbolo de conformidad	CE	
Clase de protección II	□	

Nº Artículo:	
114.380	WELDING PEN R, 230 V / 1000 W, con enchufe europeo, manguera 2.5 m
113.081	WELDING PEN S, 230 V / 1000 W, con enchufe europeo, manguera 2.5 m
114.926	WELDING PEN R, 230 V / 1000 W, con enchufe europeo, manguera 6 m
114.274	WELDING PEN S, 230 V / 1000 W, con enchufe europeo, manguera 6 m
114.927	WELDING PEN R, 230 V / 1000 W, con enchufe europeo, manguera 9 m
114.273	WELDING PEN S, 230 V / 1000 W, con enchufe europeo, manguera 9 m

Accesorios WELDING PEN R / S

	105.622	Boquilla tubular Ø 5 mm, 15° enroscable
	106.988	Boquilla de tracción para punteado, enroscable
	113.666	Boquilla redonda, Ø 3 mm, con pico de soldadura discontinua, enroscable
	113.399	Boquilla redonda, Ø 4 mm, con pico de soldadura discontinua, enroscable
	113.876	Boquilla redonda, Ø 3 mm, sin pico de soldadura discontinua, enroscable
	113.874	Boquilla redonda, Ø 4 mm, sin pico de soldadura discontinua, enroscable
	113.670	Boquilla de tracción triangular, con pico de soldadura discontinua, enroscable, 5,7 mm, perfil A
	113.877	sin pico de soldadura discontinua, enroscable 5.7 mm, perfil A
	106.986	sin pico de soldadura discontinua, enroscable 7 mm, perfil B
	106.987	sin pico de soldadura discontinua, enroscable 7 x 5.5 mm
	126.552	Boquilla de tracción Ø 4 mm, enroscable, para plásticos fluorados
	127.726	Codo adaptador para boquillas de rosca, enroscable 30°
	127.727	45°
	141.375	Adaptador de conexión M14 para boquilla insertable Ø 21,3 mm
	113.412	230 V / 1000 W Resistencia para WELDING PEN R y WELDING PEN S



El adaptador de manguera giratorio del WELDING PEN facilita su manejo.

DIODE PID / S: Una pareja fuerte.

Con la DIODE PID de regulación digital siempre se trabaja con la temperatura correcta. También con la DIODE S manejada por botón giratorio se consiguen cordones de soldadura perfectos.



Sencilla soldadura de hilo con la potente y ligera DIODE PID.

Aparato manual

DIODE PID / DIODE S



- Funciona con los soplantes MINOR y ROBUST o con aire comprimido
- Temperatura regulada electrónicamente e indicada en pantalla (DIODE PID)
- Protección electrónica de las resistencias
- Tubo protector de calor
- Con el soplante MINOR, apta para trabajos de montaje móviles

Datos técnicos

Tensión	V~	230
Potencia	W	1600
Temperatura	°C	20 – 600
Dimensiones (L x Ø)	mm	265 x 57, mango Ø 40
Peso	kg	1.15 kg (con cable de 3 m, 3 m de manguera de aire)
Símbolo de conformidad	CE	
Clase de protección II	□	

Nº Artículo:

- 101.303 DIODE PID, 230 V / 1600 W, para boquillas insertables, enchufe europeo
 101.304 DIODE PID, 230 V / 1600 W, para boquillas enroscables, enchufe europeo
 101.281 DIODE S, 230 V / 1600 W, para boquillas insertables, enchufe europeo
 101.282 DIODE S, 230 V / 1600 W, para boquillas enroscables, enchufe europeo
 Otros modelos a petición.

Aparato manual y soplantes

DIODE PID / DIODE S con MINOR



Soplante MINOR y DIODE PID con Boquilla de tracción enroscable.

- Ideal para trabajos de montaje

Datos técnicos

Tensión	V~	230
Potencia	W	1700
Temperatura	°C	20 – 600
Dimensiones (L x Ø)	mm	265 x 57, mango Ø 40
Peso	kg	2.5 kg (con cable de 3 m, 1.5 m de manguera de aire)
Símbolo de conformidad	CE	
Clase de protección II	□	

Nº Artículo:

- 108.880 DIODE PID con MINOR, 230 V / 1700 W, para boquillas insertables, con enchufe europeo
 101.441 DIODE S con MINOR, 230 V / 1700 W, para boquillas, enroscables con enchufe europeo

Otros modelos a petición.

Accesorios generales

36/37



Soplante MINOR como suministro de aire para la DIODE PID.

MINOR: El surtidor móvil de aire.

No se deje confundir por su pequeño tamaño y su reducido peso: este soplante suministra aire suficiente para realizar un trabajo impecable con los modelos DIODE PID / DIODE S o LABOR S.

Accesorios DIODE PID / DIODE S

Con boquilla insertable

	100.303 Boquilla tubular Ø 5 mm, para versiones con boquillas, de ajuste fácil
	106.992 Boquilla de punteado, de ajuste fácil a boquilla tubular Ø 5 mm 5.7 mm, perfil A
	106.993 7 mm, perfil B 106.989 3 mm 106.990 4 mm 106.991 5 mm 156.470 5 mm doblado
	106.996 Boquilla de punteado, de ajuste fácil a boquilla tubular Ø 5 mm
	143.833 Adaptor para boquilla enroscable
	100.296 Resistencia para DIODE PID, 230 V / 1550 W 100.689 Resistencia para DIODE S, 230 V / 1550 W

Con boquilla enroscable

	105.622 Boquilla tubular Ø 5 mm, enroscable
	106.988 Boquilla de tracción, enroscable
	113.666 Boquilla de tracción redonda, Ø 3 mm, pico de soldadura discontinua, enroscable 113.399 Boquilla de tracción redonda, Ø 4 mm, pico de soldadura discontinua, enroscable
	113.876 Boquilla de tracción redonda, Ø 3 mm, sin pico de soldadura discontinua, enroscable 113.874 Boquilla de tracción redonda, Ø 4 mm, sin pico de soldadura discontinua, enroscable
	113.670 Boquilla de tracción triangular, con pico de soldadura discontinua, enroscable, 5,7 mm
	113.877 Sin pico de soldadura discontinua, enroscable 5.7 mm, perfil A 106.986 Sin pico de soldadura discontinua, enroscable 7 mm, perfil B 106.987 7 x 5.5 mm
	126.552 Boquilla de tracción Ø 4 mm, enroscable, para plásticos fluorados
	141.375 Adaptador de conexión M14 para boquilla insertable Ø 21,3 mm

Soplantes

MINOR



- Ligero y compacto
- Potente
- Dispositivo móvil de suministro de aire para los aparatos manuales DIODE PID / DIODE S y LABOR S
- También ideal para el trabajo móvil

Datos técnicos

Tensión	V~	230
Potencia	W	100
Flujo de aire (20°C)	l/min	400
Presión estática	Pa	4000 (40 mbar)
Salida de aire (externa)	mm	14.5
Dimensiones (L x Ø)	kg	250 x 95, mango Ø 64
Peso	kg	1.15 (con el cable de 3 m)
Símbolo de conformidad	CE	
Clase de protección II	□	

Nº Artículo:

108.747 MINOR, 230 V / 100 W, con enchufe europeo

Otros modelos a petición.

Más en el nuevo catálogo de accesorios en

www.leister.com/accessories

LABOR S: Pequeño y fácil de manejar.

Desarrollado para el laboratorio, pero también ideal para pequeños trabajos de soldadura de difícil ejecución.



LABOR S acoplada con el MINOR como suministro de aire externo.

Aparato manual

LABOR S



- Ajuste de la temperatura mediante botón giratorio
- Muy pequeño y ligero
- Ideal para soldadura por tracción y discontinua
- Suministro de aire con soplante ROBUST, MINOR (p. 27) con aire comprimido
- Acoplado con el soplante MINOR, ideal para el uso móvil

Datos técnicos

Tensión	V~	230
Potencia	W	800 / 900
Temperatura	°C	20 – 600
Dimensiones (L x Ø)	mm	180, mango Ø 32
Peso	kg	0.15 (sin manguera de aire y sin cable)
Símbolo de conformidad	CE	
Símbolo de seguridad		
Clase de protección II		

Nº Artículo:

- 101.716 LABOR S con caja de conexiones 230 V / 800 W, con enchufe europeo, longitud de manguera 3 m
- 101.754 LABOR S con soplante MINOR 230 V / 900 W, enchufe, longitud de manguera 1,5 m
- Otros modelos a petición.

Accesorios LABOR S

	107.144	Boquilla tubular Ø 5 mm, de ajuste fácil
	106.992	Boquilla de soldadura rápida, de ajuste fácil a boquilla tubular Ø 5 mm
	106.993	5.7 mm, perfil A
	106.989	7 mm, perfil B
	106.990	3 mm
	106.991	4 mm
	156.470	5 mm
	156.470	5 mm doblado
	106.996	Boquilla de punteado, de ajuste fácil a boquilla tubular Ø 5 mm
	143.831	Adaptor para boquilla enroscable
	107.146	Boquilla soldadura Ø 2 mm
	107.151	Boquilla soldadura Ø 4 mm
	107.148	Boquilla soldadura Ø 3 x 1.5 mm oval
	105.622	Boquilla tubular Ø 5 mm, enroscable
	106.988	Boquilla de tracción, enroscable
	113.666	Boquilla de tracción redonda, Ø 3 mm, con pico de soldadura discontinua, enroscable
	113.399	Boquilla de tracción redonda, Ø 4 mm, con pico de soldadura discontinua, enroscable
	113.876	Boquilla de tracción redonda, Ø 3 mm, sin pico de soldadura discontinua, enroscable
	113.874	Boquilla de tracción redonda, Ø 4 mm, sin pico de soldadura discontinua, enroscable
	113.670	Boquilla de tracción triangular, con pico de soldadura discontinua, enroscable, 5,7 mm
	113.877	Sin pico de soldadura discontinua, enroscable 5.7 mm, perfil A
	106.986	Sin pico de soldadura discontinua, enroscable 7 mm, perfil B
	106.987	7 x 5.5 mm
	126.552	Boquilla de tracción Ø 4 mm, enroscable, para plásticos fluorados
	101.581	Resistencia, 230 V / 800 W
	101.643	Resistencia, 120 V / 600 W

Más en el nuevo catálogo de accesorios en

www.leister.com/accessories

Accesorios generales



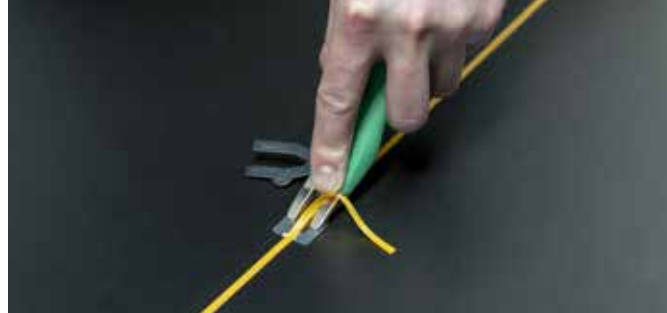

Repaso sencillo de las costuras de soldadura con la cuchilla de raspado de Leister.

Aparatos manuales

Accesorios generales

	106.974 Rodillo de presión 80 mm (silicona)		160.015 Cable de extensión de cable 15 m, con enchufe CEE 400V
	140.160 Rodillo de presión 40 mm, con cojinete de bolas, de un brazo (silicona)		159.239 Cable de extensión de cable 15 m, con enchufe EU 230V
	140.599 Rodilla de repuesto para 140.160		106.997 Fresa Fresa frontal a un Ø de 6 mm de la taladradora, para reparaciones de vehículos
	140.161 Rodillo de presión 28 mm, con cojinete de bolas, de un brazo (silicona)		116.798 Cepillo de latón
	140.598 Rodilla de repuesto para 140.161		142.647 Cepillo de latón Ø de 6 mm
	106.976 Rodillo de presión 28 mm (PTFE)		107.348 Soporte para TRIAC AT, TRIAC ST, ELECTRON ST, HOT JET S, LABOR S
	106.972 Rodillo de presión, con cojinete de bolas (latón)		137.855 Cúter de Leister con cinco cuchillas de repuesto
	117.000 Cuchillo de corte con espaciador de 0,6 mm para vinilo y linóleo con 5 hojas de recambio incluidas		138.902 Cuchilla curva (10 distribuidores de 10 unidades=100 unidades)
	117.005 5 cuchillas de repuesto		138.539 Cuchillas trapezoidales (10 distribuidores de 10 unidades=100 unidades)
	117.007 1 distanciador universal 0,6 mm		151.382 Kehlfix
	138.314 Comprobador del cordón de soldadura para soldaduras a solape		153.009 Plastfix
	151.188 Cepillo eléctrico de bordes para golpes en T en capas impermeables		154.259 Cuchilla de raspador
	152.676 Plantilla para costuras de soldadura		154.026 Raspador de contorno
	157.544 Contribuyentes Universales Tijeras 260 mm con dentado especial		116.586 Caja para TRIAC AT, TRIAC ST, ELECTRON ST
	160.353 Rodillo para cable de 25 m, con 1 × CEE 400 V y 2 × enchufe EU 230 V		
	161.152 Rodillo para cable de 25 m, con 1 × CEE 400 V y 2 × T23 CH toma 230 V		
	161.207 Rodillo para cable de 25 m, con 1 × CEE 400 V y 2 × tipo E con toma de pin a tierra 230 V		
	164.048 Rodillo para cable de 45 m, 4 × enchufe EU 230 V		

Más en el nuevo catálogo de accesorios en www.leister.com/accessories



Hilos de soldadura

Artículo	Perfil	Color	kg
Material adicional PE			
104.283	A	■	3
104.294	A	□	3
104.284	B	■	5
104.299	B	□	5
106.650	C	□	1
104.300	A	■	3
161.612	D	■	2
116.918	D	■	2
Material adicional PP			
104.287	A	■	3
104.301	A	■	3
106.642	A	■	3
104.288	B	■	5
126.356	C	□	2
161.611	D	■	2
Material adicional PVC			
104.296	A	□	3
104.278	A	■	3
106.641	A	■	3
104.280	B	■	5
104.279	B	■	5
109.925	D	■	4
104.302	A	□	3
Material adicional ABS			
104.295	A	□	3
113.587	A	■	3
107.027	C	□	1

Artículo	Perfil	Color	kg
Material adicional div.			
104.297	A	■	3
104.298	A	□	3
104.313	A	■	3
104.308	A	■	3
106.654	C	■	2
104.304	A	□	3
104.303	A	□	3
112.185	A	□	3
Conjunto de prueba			
107.036	Conjunto de prueba de hilos de soldadura para carrocería compuesto por fragmentos de perfil A de 37 cm de largo, etiquetados individualmente 6× HDPE, 6× PP, 6× PA, 6× PC, 6× ABS, 6× PCABS / ALPHA Honda, 6× PC / PBTP/Xenoy		A
107.037	Conjunto de prueba estándar compuesto por fragmentos de perfil A de 37 cm de largo, etiquetados individualmente 5× PVC-U, 5× PVC-P, 5× PP, 5× ABS, 5× HDPE, 3× PC, 3× PA, 3× POM, 3× LDPE, 3× PC / ABS / ALPHA Honda, 3× PC / PBTP / Xenoy		A
107.040	Conjunto de prueba de cinta de soldadura compuesto por fragmentos de perfil C de 37 cm de largo, etiquetados individualmente 9× HDPE 8× 2 mm blanca, 9× PP, 8× 2 mm natural, 9× ABS, 8× 2 mm blanca, 9× PC / PBTP / Xenoy gris		C

Tamaños de perfil

Perfil A	Perfil B	Perfil C	Perfil D

Dimensiones en mm





Aldi centro logístico 50000m2 TPO membrana, Suiza



Exploration Place First, Wichita, EE.UU.



Centro de transporte Schöni, Suiza

Tejados planos e inclinados

Vista general de aparatos automáticos de tejados	40
UNIDRIVE 500	41 / 42
UNIROOF AT / ST	43 - 45
VARIMAT V2 / VARIMAT S	46 / 47
BITUMAT B2	48
EXAMO USB / Comprobador	49

Aparatos manuales

TRIAC ST	12 – 15
TRIAC AT	13 – 15
ELECTRON ST	16 / 17
HOT JET S	18 / 19
Accesorios generales	36 / 37







Guiado sencillo del equipo junto con una potencia de soldadura elevada.



Soldadura de elastómeros sin llama con el BITUMAT B2.

Vista general de soldadoras automáticas

				
Materiales	Termoplásticas Bandas de impermeabilización de plástico			Betún modificado
Tipo de soldadora automática	UNIDRIVE 500	UNIROOF AT/ST	VARIMAT V2 / VARIMAT S	BITUMAT B2
Aplicación principal	Parapetos, espacios estrechos, techos inclinados	Barandillas, extremos del tejado, construcciones de vivienda	Soldadura cerca del borde, Superficies industriales	Primera capa de bitumen
Construcción de techos				
Techo plano	✓✓✓	✓✓✓	✓✓✓	✓✓✓
Techo inclinado	✓✓✓	✓✓	✓	✓
Cordón de soldadura básico	✓	✓✓	✓✓✓	✓✓✓
Trabajos en detalle	✓✓✓	✓✓✓	✓	✓
Grosor de los tramos de sellado	hasta 1.8 mm	hasta 1.8 mm	hasta 2 mm / 1.8 mm	hasta 6 mm
Particularidades	Soldadura bilateral con boquilla giratoria	Soldadura de ático en láminas de empalme	Rendimiento de soldadura doble frente a los competidores	Soldadura sin llama
Distancia de barandillas en mm	45	100	110	200
Funcionamiento de los generadores	4KW	mín. 6 kW como reserva para un dispositivo manual	mín. 10 kW como reserva para un dispositivo manual	
Sistema electrónico				
regulado para accionamiento y calefacción (circuito cerrado)	UNIDRIVE 500	UNIROOF AT	VARIMAT V2	
Control para accionamiento y calefacción (circuito abierto)		UNIROOF ST	VARIMAT S	BITUMAT B2
Velocidad m/min.				
Accionamiento	0.7 – 4.5	1 – 10	0.7 – 12	0.8 – 12
Soldadura (dependiendo del material)	1 – 2.5	2 – 3	4 – 8	3 – 6
Parámetro de inicio de soldadura recomendado dependiendo del tipo de membrana (probado con temperatura ambiente de 20°C)	PVC membrana: 2.0 m/min, 480 – 520°C, volumen de aire 100% TPO/FPO membrana: 2.0 m/min, 420 – 470°C, volumen de aire 100%	UNIROOF AT PVC: 2.0 m/min, 520 °C, volumen de aire 100 % TPO: 2.5 m/min, 450 °C, 100 % UNIROOF ST PVC: 1.8 m/min, 520 °C, 100 % TPO: 2.0 m/min, 450 °C, 100 %	VARIMAT V 2 PVC: 4.0 m/min, 550C, 85% TPO: 5.0 m/min., 500C, 100% VARIMAT V 2 PVC: Temperatura nivel 8.5 – 9 (550 C) TPO: Dado que no tiene rueda trasera, solo se puede utilizar bajo ciertas condiciones	boquilla hasta 100 mm Bitumen modificado: 5.0 m/ min, 650 C, 100 %
Peso kg	4.5	17.5	35 / 28	40
Tecnología de ventilador	Motor sin escobillas	Motor sin escobillas	Motor sin/Motor de escobillas	Motor de escobillas
Página	 41 / 42	43 - 45	46 / 47	48

✓✓✓ = muy adecuado, ✓✓ = adecuado, ✓ = adecuación limitada

Segura y económica... en cualquier parte – UNIDRIVE 500

Las grandes ventajas que hacen de la compacta UNIDRIVE 500 una soldadora automática impresionante. Con ayuda de las dos asas puede conseguir la presión correcta para soldar de manera segura. El cambio de dirección no podría ser más fácil mediante una combinación de teclas y el doble accionamiento. UNIDRIVE 500 suelda cualquier solapamiento. En cualquier parte, incluso en espacios reducidos, y tres veces más rápido que con un aparato manual. Soldar a solape con UNIDRIVE 500 es seguro y económico... en cualquier parte.

Soldadura semiautomática de aire caliente

UNIDRIVE 500

1



fiable:
asas ergonómicas para ejercer presión de manera segura al soldar manualmente

2



segura:
parámetros constantes y calidad garantizada, incluso si hay baja tensión

3



flexible:
una tobera de acero cromado para todas las aplicaciones de soldadura

4



individual:
doble accionamiento que permite cambiar de dirección rápidamente



Tejados planos e
inclinados



Ya sea arriba en el ático, para soldar tragaluces, conexiones, o en pequeñas terrazas, el UNIDRIVE 500 impresiona incluso en espacios reducidos.

Soldadura semiautomática de aire caliente

UNIDRIVE 500



- **segura:** parámetros constantes y calidad garantizada, incluso si hay baja tensión
- **rápida:** tres veces más rápida que las soldadoras manuales
- **individual:** doble accionamiento que permite cambiar de dirección rápidamente
- **práctica:** soldadora automática compacta y ligera: 4,5 kg, 30 cm de alto
- **económica:** motores sin escobillas que no requieren mantenimiento

Datos técnicos		UNIDRIVE 500 100 V	UNIDRIVE 500 100 – 120 V	UNIDRIVE 500 220 – 240 V
Tensión nominal	V~	100	120	230
Potencia nominal	W	1500	1800	2200
Temperatura	°C		100 – 560	
Flujo de aire	%		45 – 100	
Accionamiento	m/min		0.7 – 4.5	
Nivel de emisiones	L _{pA} (dB)		70 (K = 3 dB)	
Dimensiones (La. × An. × Al.)	mm		297 × 173 × 275	
Peso	kg		4.5	
Marca de conformidad			CE	
Clase de protección I			⊕	

Nº artículo

163.144 UNIDRIVE 500, 40 mm, 220–240V/2200W, Enchufe UE, Rodillos de silicona

163.144 UNIDRIVE 500, 40 mm, 220–240V/2200W, CEE 3 polos azul, Rodillos de silicona

163.147 UNIDRIVE 500, 40 mm, 100–120V/1800W, Enchufe US, Rodillos de silicona

163.150 UNIDRIVE 500, 30 mm, 220–240V/2200W, Enchufe UE, Rodillos de silicona

163.151 UNIDRIVE 500, 40 mm, 220–240V/2200W, CEE 3 polos azul, Rodillos de acero

163.152 UNIDRIVE 500, 15 mm, 220–240V/2200W, CEE 3 polos azul, Rodillos de acero

Envío: Soldadoras, fundas de equipos, llaves Allen, guía rápida

Accesorios UNIDRIVE 500

	<p>Tobera de soldadura a solape</p> <p>164.586 15 mm</p> <p>164.576 30 mm</p> <p>164.403 40 mm</p>
	163.930 Rodillo de presión de acero 15 mm
	163.357 Rodillo de presión de acero 40 mm
	162.551 Rueda auxiliar de silicona
	161.156 Rodillo de goma silicónica 40 mm
	159.911 Rueda para rodillo de goma silicónica 40 mm
	151.847 Cepillo de latón
	<p>164.605 Estuche de transporte UNIDRIVE 500</p> <p>156.531 Correa para transporte para el estuche Leister</p>
	<p>145.582 Resistencia 230 V / 2200 W</p> <p>165.176 Resistencia 120 V / 2100 W</p> <p>165.179 Resistencia 100 V / 1600 W</p>

UNIROOF AT/ST: Proximidad al borde – Mantenimiento sencillo – Eficiencia

La nueva soldadora automática para tejados UNIROOF AT/ST es el socio flexible para soldar tramos termoplásticos de sellado en tejados planos y con una inclinación ligera (hasta 30°). Debido a la construcción estrecha de la carcasa y el eje de transporte desplazable se puede eliminar el reequipamiento de la máquina que tanto tiempo requiere. La soldadora suelda sin ningún esfuerzo hasta 100 mm del borde del ático, sobre el propio ático, en la superficie e incluso sobre las «zonas problemáticas del tejado» de difícil acceso.

Máquina de soldar automática de aire caliente

UNIROOF AT/ST



1 **Se elimina el reequipamiento que provoca grandes pérdidas de tiempo:** La soldadora automática para tejados extraordinariamente estrecha con eje de transporte desplazable permite soldar sin esfuerzo y cerca del borde del ático hasta 100 mm, sobre el ático, en la superficie y en cualquier punto estrecho.



2 **Manejo ergonómico y práctico gracias al palo guía y el asa:** La nueva UNIROOF tiene ruedas, podrá cargarla o tirar de ella cuanto quiera y hasta donde quiera.



3 **UNIROOF AT:** El sistema **Closed-loop** totalmente regulado para el accionamiento, la temperatura y la cantidad de aire del soplador mantiene los parámetros de soldadura constantes, permite una soldadura fiable en cuanto a la estanqueidad y garantiza seguridad de procesos e inversiones para constructores y promotores.



4 **UNIROOF AT: Pantalla práctica de campos de manejo** con indicación digital de los parámetros de soldadura (valores nominales/reales de duración) e indicación de voltios para un control continuo. Ahorre tiempo gracias a perfiles programables de soldadura para las membranas de tejado más habituales.



5 **UNIROOF ST para puristas: Accionamiento de sistema Closed-loop.** Temperatura y sopladores de sistema **Open-loop.** Regulación sencilla mediante potenciómetro/selectores giratorios.



6 **Mantenimiento sencillo y rendimiento general óptimo:** El accionamiento directo libre de mantenimiento integrado en el rodillo de presión provoca una mayor presión de aplicación, una mayor velocidad de soldadura y no tiene desgaste de cadena.

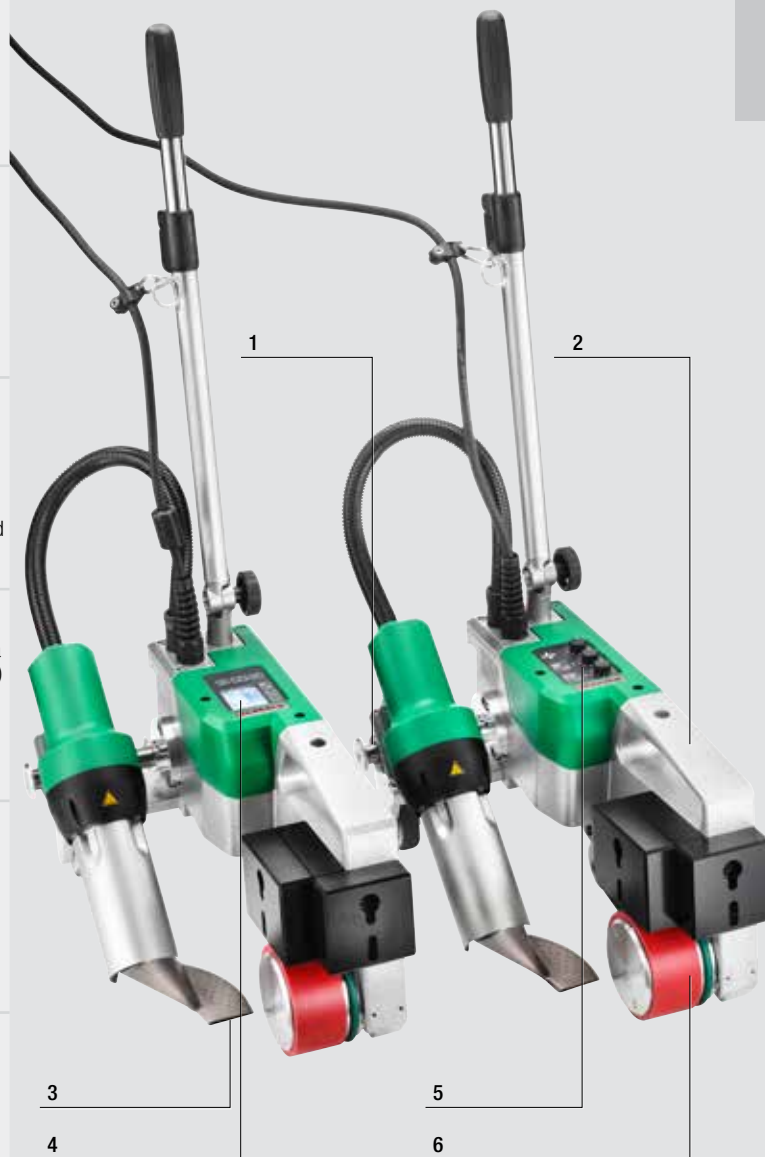

Tejados planos e inclinados

Gracias a su potencia de 3450 W y sus 230 V y 15 amperios aporta aplicaciones rápidas de máximo rendimiento en cualquier tejado.



La UNIROOF también suelda sin esfuerzo en todas las «zonas problemáticas del tejado» de difícil acceso.

Máquina de soldar automática de aire caliente

UNIROOF AT



- Sin necesidad de adaptaciones gracias al eje móvil de transporte
- Transmisión directa sin necesidad de mantenimiento y tecnología close loop
- Diseño a prueba de obras para un manejo ergonómico, cambios de ubicación flexibles y una manipulación óptima
- 66% más de potencia de soldadura como máquinas comparables
- Juego de accesorios para soldar perfiles de estructuras tejado

Datos técnicos		UNIROOF AT
Tensión	V~	220 – 240
Frecuencia	Hz	50 / 60
Potencia	W	3450
Temperatura, sin escalonamiento	°C	100 – 620
Flujo de aire	%	45 – 100
Accionamiento, sin escalonamiento	m/min	1,0 – 10,0
Dimensiones (l × a × a)	mm	475 × 244 × 260
Peso	kg	17,5 (incl. 3 pesos adicionales)
Materiales		PP, PVC, TPO, ECB, EPDM, EVA, FPO, PO, PIB (otros materiales a petición)
Marca de conformidad		CE
Clase de protección I		⊕
Soplador		Libre de mantenimiento (BL)
Manejo		Digital con pantalla
Control de temperatura		Sistema Closed-loop

N.º artículo

153.598 UNIROOF AT, 220 – 240 V/3450 W, 40 mm, con conector europeo
 157.188 UNIROOF AT, 220 – 240 V/3450 W, 30 mm, con conector europeo

Máquina de soldar automática de aire caliente

UNIROOF ST



- Sin necesidad de adaptaciones gracias al eje móvil de transporte
- Transmisión directa sin necesidad de mantenimiento con tecnología open loop
- Diseño a prueba de obras para un manejo ergonómico, cambios de ubicación flexibles y una manipulación óptima
- 38% más de potencia de soldadura como máquinas comparables
- Juego de accesorios para soldar perfiles de estructurasb tejado

Datos técnicos		UNIROOF ST
Tensión	V~	220 – 240
Frecuencia	Hz	50 / 60
Potencia	W	3450
Temperatura, sin escalonamiento	°C	100 – 620
Flujo de aire	%	45 – 100
Accionamiento, sin escalonamiento	m/min	1,0 – 10,0
Dimensiones (l × a × a)	mm	475 × 244 × 260
Peso	kg	17,5 (incl. 3 pesos adicionales)
Materiales		PP, PVC, TPO, ECB, EPDM, EVA, FPO, PO, PIB (otros materiales a petición)
Marca de conformidad		CE
Clase de protección I		⊕
Soplador		Motor con escobillas
Manejo		Potenciómetro
Control de temperatura		Sistema Open-loop

N.º artículo

153.600 UNIROOF ST, 220 – 240 V/3450 W, 40 mm, con conector europeo
 157.189 UNIROOF ST, 220 – 240 V/3450 W, 30 mm, con conector europeo

Accesorios UNIROOF AT/ST

	155.414 Juego para perfiles de estructuras de tejado
	155.325 Tobera de agarre 40 mm
	149.597 placa de resorte
	152.742 Peso adicional delantero 1.5 kg
	152.741 Peso adicional lateral 2.0 kg
	154.462 Plantilla de ajuste de tobera
	132.429 Chapa de soldadura
	138.817 Cepillo metálico
	154.522 Eje de transporte 300 mm
	152.706 Eje de transporte 220 mm para la soldadura de radio
	154.827 Maletín de dispositivo UNIROOF
	155.577 Grapa de sujeción para pesos adicionales
	137.843 Palo guía en T

	108.129 Palo guía en T parte superior
	156.446 Kit para bitumen de la UNIROOF AT/ST de 80 mm
	155.473 Resistencia 230 V/3300 W 153.947 Resistencia 120 V/1800 W 154.231 Resistencia 100 V/1500 W 145.604 Resistencia 120 V/2300 W* * apto en caso de subtensión para que se pueda alcanzar la temperatura



Proximidad al bordes, Mantenimiento sencillo, Eficiencia.

VARIMAT V2: Rápida y segura.

Con la nueva VARIMAT V2, las bandas impermeabilizantes de plástico pueden soldarse más rápido, aumentando la rentabilidad del proceso. La excelente ergonomía y el fácil manejo son muy apreciadas por el usuario. La sencilla unidad de manejo «e-Drive» permite un control seguro de todos los parámetros de soldadura relevantes.



Alta seguridad del proceso incluso con subtensión.

Soldadora automática de aire caliente

VARIMAT V2



- Seguridad del proceso: La máquina se apaga en caso de subtensión excesiva
- El rodillo pendular patentado iguala las superficies irregulares
- Manejo ergonómico
- Soplante sin necesidad de mantenimiento: reducción de costes de servicio
- Pantalla de fácil manejo con „e-Drive“ para parámetros de soldadura predefinidos y memorizables.
- Accionamiento constante con sistema electrónico de regulación

Datos técnicos

Tensión	V~	230 / 400
Potencia	W	3680 / 5700
Temperatura	°C	100 – 600
Velocidad	m/min	0.7 – 12
Intervalo de flujo de aire	%	50 – 100
Ancho de boquilla de soldadura	mm	40
Dimensiones (L x An x Al)	mm	640 x 430 x 330
Peso	kg	35
Símbolo de conformidad		CE
Clase de protección I		⊕

Nº Artículo:

138.108	VARIMAT V2, 230 V / 3680 W, enchufe europeo, caja
137.821	VARIMAT V2, 400 V / 5700 W, enchufe CEE 16 A, caja
141.572	VARIMAT V2, 230 V / 3680 W, con tobera de 80 mm para bitumen, enchufe europeo, maleta para aparatos
153.428	VARIMAT S, 230 V / 4600 W, enchufe europeo
153.427	VARIMAT S, 400 V / 5700 W, enchufe CEE

Accesorios VARIMAT V2

1		Ergonómico: El ángulo y la altura del mango se puede ajustar fácilmente.
2		Sin mantenimiento: Alto rendimiento y motor sin escobillas, y sin cambio de carbón
3		Alta tecnología: El nuevo concepto de transmisión permite una velocidad de accionamiento de hasta 12 m/min
4		Alta seguridad de procesamiento: El aislamiento de aire (correa verde) mantiene el aire caliente en la costura Velocidad hasta Velocidad elevada: Nueva boquilla de soldadura está diseñada para una soldadura segura
5		Más estabilidad: El rodillo de presión unifica y suaviza cualquier desnivel

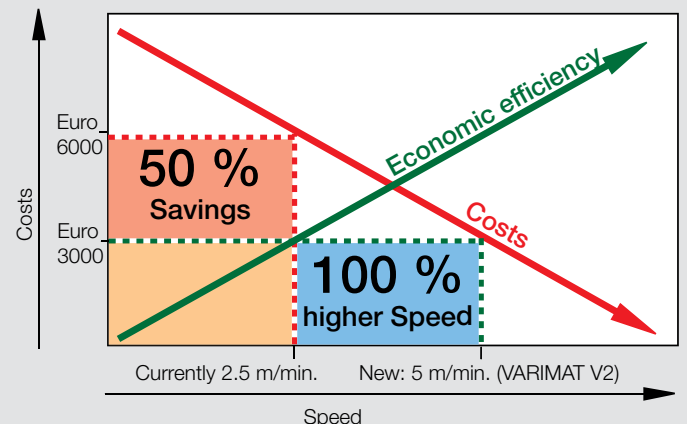



Soldado con boquilla estándar.



Con tobera de agarre, 25% mayor resistencia de las costuras de soldadura. Principalmente para las geomembranas de TPO.

	113.995 Boquilla de pinza 30 mm, para bandas impermeabilizantes TPO / FP
	113.600 Boquilla de pinza 40 mm, para bandas impermeabilizantes TPO / FP
	110.805 Tobera de soldadura a solape de 20 mm para capas impermeables termoplásticas
	107.067 Peso intermedio para una mayor presión
	139.048 Caja de transporte robusta 720 x 470 x 450 mm, placa de varias capas, verde incluido en el envío
	107.649 Ruedas de recambio
	132.429 Paca de soldadura para un óptimo comienzo de soldadura incluido en el envío
	138.817 Cepillo de acero para la limpieza de la boquilla incluido en el envío
	146.514 Solar Profil-Kit para Renolit
	143.162 Rodillo de presión blando para condiciones difíciles del subsuelo
	119.111 Cambio de cono de rodillo de presión de silicona
	151.530 Juego para soldaduras de simetría complementaria, boquilla derecha, para soldaduras especiales
	107.612 Elemento de calentamiento 230 V / 4400 W
	107.613 400 V / 5500 W

	143.179 Juego completo con tobera con cepillo de 40 mm y rodillo de presión blando de 40 mm La tobera con cepillo soluciona problemas relacionados con la formación de burbujas en bases duras.
	116.323 Tobera con cepillo de 40 mm
	143.163 Rodillo de presión blando de 40 mm (solo silicona)
	108.923 Kit bitumen unidad de soldadura 80 mm, 230 V
	108.924 Kit bitumen unidad de soldadura 100 mm, 230 V
	108.925 Kit bitumen unidad de soldadura 120 mm, 230 V
	108.927 Kit bitumen unidad de soldadura 100 mm, 400 V / 6100 W
	108.928 Kit bitumen unidad de soldadura 120 mm, 400 V / 6100 W
	115.892 Kit bitumen unidad de soldadura 80 mm, 400 V / 6100 W
	159.408 Calibre de ajuste de tobera VARIMAT V2

BITUMAT B2: Soldadura sin llama.

La soldadura de bandas de betún modificadas (SBS, APP) con la BITUMAT B2, es mucho mas segura ya que trabaja sin llama abierta. La fuerza de soldadura es claramente mayor. Y como sólo se requiere un paso de trabajo, también es más rentable.



Fácil guiado del aparato y trabajo limpio con la BITUMAT B2.

Soldadora automática de aire caliente

BITUMAT B2



- Soldadura sin llama de betún modificado
- Resultados de soldadura uniformes
- Fácil manejo con regulación del flujo de aire
- Gran velocidad de trabajo
- Sólo se requiere un trabajador (con llama abierta, mín. dos)

Datos técnicos

Tensión	V~	230 / 400
Potencia	W	6700 / 6700
Temperatura	°C	20 – 650
Velocidad	m/min	0.8 – 12
Intervalo de flujo de aire	%	85 – 100
Soldadura ancho de la boquilla	mm	75 / 100 / 120
Dimensiones (L x An x Al)	mm	690 x 490 x 330
Peso	kg	40 (con cable)
Símbolo de conformidad		CE
Símbolo de seguridad		⚠
Clase de protección II		⚡

Nº Artículo:

140.438 BITUMAT B2 400 V / 6700 W, 75 mm, enchufe CEE 16 A
 140.437 BITUMAT B2 400 V / 6700 W, 100 mm, enchufe CEE 16 A
 140.436 BITUMAT B2 230 V / 6700 W, 75 mm, enchufe CEE 32 A
 138.386 BITUMAT B2 230 V / 6700 W, 100 mm, enchufe CEE 32 A
 Otras versiones a petición.

Accesorios BITUMAT B2

	138.048 Boquilla para betún 75 mm
	138.047 Boquilla para betún 100 mm
	137.895 Rodillo de presión 100 mm, con cuello
	137.896 Rodillo de presión 75 mm, con cuello
	140.229 Rodillo de presión 100 mm, sin cuello
	140.228 Rodillo de presión 75 mm, sin cuello
	156.447 Rodillo de presión silicona 80 mm
	158.222 Rodillo de presión silicona 100 mm
	140.476 Dispositivo elevador
	155.328 Kit para bitumen de la BITUMAT B2 de 120 mm
	140.489 Robusta caja de transporte 750 x 555 x 450 mm, (incluida en el envío)
	Resistencia 126.594 400 V / 6500 W
	126.386 230 V / 6500 W

Los resultados son obviamente mejores frente a la soldadura con llama abierta. Gracias al aislamiento de aire, no se contrae el aislamiento térmico.

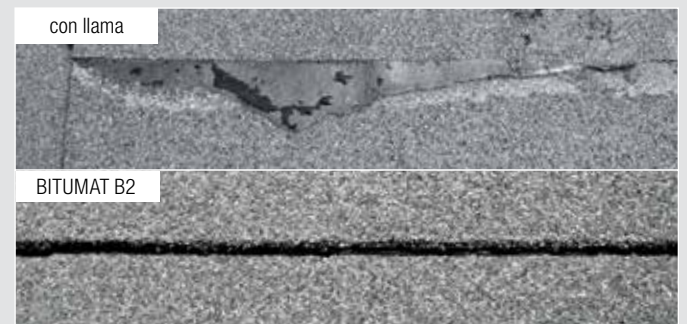

EXAMO: El inspector.

Se estancó el cordón de soldadura y resiste las fuerzas establecidas de pelado, tracción y corte? Las respuestas las da el EXAMO directamente en la obra, con rapidez, fiabilidad y sencillez.



Prueba de un cordón de soldadura con el EXAMO USB.

Dispositivo de comprobación de tracción

EXAMO USB 300F USB, 600F USB



- Apto para obras, realización in situ
- Manejable, robusto y ligero
- Indicación digital de estiramiento, fuerza máxima, fuerza de desgarrar, velocidad de prueba y posición
- Opcional para geotextiles (ver accesorios)
- Registro electrónico de los datos de medición

Datos técnicos			
Tipo		300F USB	600F USB
Tensión	V~	230	230
Potencia	W	200	200
Fuerza de tracción	N	4000	4000
Distancia entre mordazas	mm	5 – 300	5 – 600
Recorrido	mm	300	600
Velocidad de prueba	mm/min	20 – 550	20 – 550
Grosor de muestra	mm	max. 7	max. 7
Ancho de muestra	mm	max. 40 (60 opcional)	max. 40 (60 opcional)
Dimensiones (L x An x Al)	mm	750 x 270 x 190 (caja)	1050 x 270 x 190 (caja)
Peso	kg	14	17.5
Símbolo de conformidad		CE	CE
Clase de protección I		⊕	⊕

Nº artículo:

- 139.059 EXAMO 300F USB, 230 V / 200 W, incl. memoria USB, enchufe europeo
- 139.060 EXAMO 600F USB, 230 V / 200 W, incl. memoria USB, enchufe europeo

Accesorios EXAMO 300F USB, 600F USB

	134.832 Kit de prueba y calibración Para la inspección y calibración del EXAMO USB
	108.185 Mordazas kit para geotextiles 60 mm
	144.416 Llave de memoria USB

Leister ofrece el servicio de creación de ventanas de soldadura. Precisamente en las nuevas bandas de impermeabilización es importante tener el parámetro de inicio correcto.

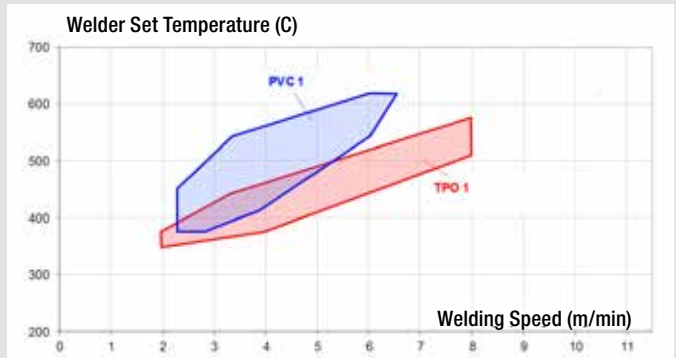

Ventana de soldadura típica para TPO y PVC



Nº artículo:

- 153.026 Campana de prueba Ø 320 mm
- 153.024 VACUUM PUMP 230V
- 153.025 VACUUM PUMP 120V

Para el ensayo de uniones en T



STER

HEMTEK ST
made in Switzerland

HEMTEK ST
made in Switzerland



Cubierta del carro



Toldo



Protección contra las inundaciones

Textiles técnicos e industriales

Comparación de los productos	52 / 53
HEMTEK ST	54 / 55
HEMTEK K-ST	56 / 57
SEAMTEK 900 AT	58 / 59 / 62
SEAMTEK W-900 AT	60 - 62
VARIANT T1	64 / 65
VARIANT T1 solapado	65
VARIANT T1 BANDA	66
UNIPLAN 300 / 500	67 / 68
TAPEMAT / TAPEMAT SPRIEGEL	69

Aparatos manuales

TRIAK ST	12 - 15
TRIAK AT	13 - 15
HOT JET S	18 / 19
SOLANO AT	20 / 21
GHIBLI AW	22 / 23
Accesorios generales	36 / 37



Cartelera

Máquinas de soldadura

				
Tipo de máquina	HEMTEK ST	HEMTEK K-ST	SEAMTEK 900 AT	SEAMTEK W-900 AT
Tensión máx. V~	120 / 230	120 / 230	230 / 240	230 / 240
Potencia máx. W	1800 / 2350 / 3450	1800 / 2350	4500	3900
Temperatura °C	100 – 650	100 – 650	120 – 700	0 – 680
Velocidad m/min	0.8 – 12	0.8 – 12	0.1 – 30	0.8 – 30
Anchura de soldadura mm	20 / 30 / 40	8	8 – 64	8 – 64
Dimensiones (L × An × Al) mm	433 × 350 × 600	433 × 350 × 600	1500 × 702 × 1500	1700 × 702 × 1500
Peso kg	27.0	27.0	238.0	238.0
Posibles procedimientos de soldadura				
Soldadura de solapado	✓		✓	✓
Soldadura de rebordes	✓		✓	✓
Soldadura de burletes	✓	✓	✓	✓
Soldadura con BANDA	✓		✓	✓
Soldadura de plegado uniforme			✓	✓
Soldadura de jareta	✓		✓	✓
Unión a tope con cinta			✓	✓
Tecnología del aparato				
Aire caliente	✓	✓	✓	
Cuña caliente				✓
Características				
Regulación de temperatura			✓	✓
Regulación de accionamiento			✓	✓
Temperatura y accionamiento Ajustable de forma continua	✓	✓	✓	✓
Pantalla digital			✓	✓
Página del catálogo	 54 / 55	56 / 57	58 / 59 / 62	60 - 62



Tienda

Comparación de los productos soldadoras automáticas para Textiles técnicos e industriales





							
Tipo de máquina	VARIANT T1 de solapado	VARIANT T1 BANDA 50 mm	VARIANT T1 BANDA 25 mm	UNIPLAN 300	UNIPLAN 500	TAPEMAT 50 mm	TAPEMAT SPRIEGEL 100 / 125 mm
Tensión máx. V~	230/400	230/400	230/400	120 / 230	120 / 230	3 × 400	3 × 400
Potencia máx. W	3680/5700	3680/5700	3680/5700	1800 / 3450	1800 / 3450	10 000	10 000
Temperatura °C	100 – 620	100 – 620	100 – 620	100 – 620	100 – 620	100 – 650	100 – 650
Velocidad m/min	1.5 – 18	1.5 – 18	1.5 – 18	1 – 16	1 – 16	4 – 20	4 – 20
Anchura de soldadura mm	20/40	50	25	20 / 30 / 40	20 / 30 / 40	50	2 × 20
Dimensiones (L × An × Al) mm	500 × 400 × 195	700 × 415 × 85	700 × 415 × 85	500 × 310 × 300	500 × 310 × 300	555 × 435 × 370	555 × 435 × 370
Peso kg	22.5	28.0	28.0	15.0	16.0	35.0	40.0
Marca de seguridad	CE	CE	CE	CE	CE	CE	CE
Tipo de certificación	CCA	CCA	CCA	CCA	CCA	CCA	CCA
Clase de protección	⊕	⊕	⊕	⊕	⊕	⊕	⊕
Posibles procedimientos de soldadura							
Soldadura de solapado	✓			✓	✓		
Soldadura de rebordes	✓			✓	✓		
Soldadura de burletes	✓			✓	✓		
Soldadura con BANDA		✓	✓			✓	✓
Soldadura de plegado uniforme	✓	✓	✓	✓	✓	✓	✓
Soldadura de jareta	✓	✓	✓	✓	✓	✓	✓
Tecnología del aparato							
Aire caliente	✓	✓	✓	✓	✓	✓	✓
Cuña caliente							
Características							
Regulación de temperatura	✓	✓	✓	✓	✓		
Regulación de accionamiento	✓	✓	✓	✓	✓		
Temperatura y accionamiento Ajustable de forma continua	✓	✓	✓	✓	✓	✓	✓
Pantalla digital	✓	✓	✓	✓	✓		
Página del catálogo	 64 / 65	65	66	67 / 68	67 / 68	69	69

HEMTEK ST: Soldar bordes es ahora más fácil que nunca.

La HEMTEK ST es versátil y se caracteriza principalmente por su manejo intuitivo. Una vez montada, se puede empezar de inmediato con el soldado. Se omite la preparación, así como el resoldado con un dispositivo de soldadura manual. Suelde rebordes de carteles publicitarios o lonas de cubierta de principio a fin.

Máquina de soldadura de aire caliente

HEMTEK ST

1		Guía de reborde: Con una guía de reborde son posibles tres aplicaciones: reborde cerrado (20/30/40 mm), reborde abierto hasta 100 mm y reborde con burlete.
2		Sujeciones de la mesa: El sistema de fijación rápido hace posible la fijación rápida y sencilla a cualquier mesa de trabajo.
3		Panel de control: La intuitiva unidad de control garantiza un soldado sin estrés. La temperatura, velocidad y el flujo de aire se pueden ajustar de forma sencilla. El modo cool-down integrado permite un enfriamiento suave de la máquina.
4		Pedal: La HEMTEK ST se puede usar cómodamente con ayuda del pedal, de forma que ambas manos quedan libres para guiar el material.
5		Rodillo de presión: Gracias al peso integrado, la presión es ajustable de modo continuo. El rodillo dispone de una presión elevada con un sistema excéntrico inteligente. Existen diversos anchos de toberas y rodillos para aplicaciones específicas.



The main image shows the HEMTEK ST machine in a black and red color scheme. It features a green and black heat gun nozzle. The machine is mounted on a table. Callout lines with numbers 1 through 5 point to specific features: 1 points to the edge guide, 2 points to the table clamping system, 3 points to the control panel, 4 points to the foot pedal, and 5 points to the pressure roller.

Gracias al pedal se pueden utilizar ambas manos para guiar el material, lo que garantiza una gran calidad de soldadura y un soldado sin estrés.



Ya sea sentado o de pie, la HEMTEK ST se puede utilizar en todas las mesas de trabajo.

Máquina de soldadura de aire caliente

HEMTEK ST

- Velocidad de soldadura de hasta 12 m/min
- Sopladores potentes
- Ajuste de la guía del reborde sin herramienta
- Una guía de reborde, tres aplicaciones: cerrado 20/30/40 mm, abierto hasta 100 mm, con burlete
- Manejo sencillo: gracias al pedal las manos quedan libres para guiar el material
- Todo en un paso de trabajo: se elimina el resoldado con un dispositivo de aire caliente
- Se pueden ajustar todos los parámetros de soldadura
- Modo cool down
- Se puede montar en cualquier mesa: sistema de fijación rápido ajustable

Datos técnicos

		120 V		230 V	
Tensión	V~	120	230	230	230
Frecuencia	Hz	50/60	50/60	50/60	50/60
Potencia	W	1800	3450	3450	2350
Temperatura, continuo	°C	100 – 650			
Cantidad de aire, continuo		1 – 10			
Impulso, continuo	m/min	0.8 – 12			
Anchura de soldadura	mm	20/30/40	30/40	20	
Emisión	L _{pA} (dB)	70 (K = 3 dB)			
Dimensiones (L × B × H)	mm	433 × 350 × 600			
Peso	kg	27 (Incluye aditamento de mesa)			
Símbolo de conformidad		CE	CE	CE	
Clase de protección I		⊕	⊕	⊕	

Incluido con la compra:

Máquina de soldadura de aire caliente, consola de fijación a la mesa, HEM Guide, rascador, tapón de silicona, guía de instrucciones, catálogo completo, prospecto

Nº artículo:

- 157.862 HEMTEK ST, 230V/2350W, 20 mm, con enchufe europeo
- 157.861 HEMTEK ST, 230V/3450W, 30 mm, con enchufe europeo
- 157.860 HEMTEK ST, 230V/3450W, 40 mm, con enchufe europeo
- 157.871 HEMTEK ST, 120V/1800W, 20 mm, con enchufe inglés US
- 157.870 HEMTEK ST, 120V/1800W, 30 mm, con enchufe inglés US
- 157.869 HEMTEK ST, 120V/1800W, 40 mm, con enchufe inglés US

Accesorios HEMTEK ST

	157.048 157.047 108.117	Rodillo de presión superior 20 mm 30 mm 40 mm
	157.070 157.071 161.202	Rodillo de presión inferior 20 mm 30 mm 40 mm
	157.707 157.706 157.705	Boquilla de soldadura 20 mm 30 mm 40 mm
	157.098	Ayuda de ajuste de la boquilla
	156.472 157.879	Guía ajustable para rebordes y burletes Guía ajustable para rebordes y burletes para materiales pesados
	155.800	Guía de solapamiento
	159.780	Guía de soldadura con cinta
	169.971	Sistema de entrega de cinta
	160.269	Peso de presión grande
	153.947 149.675 145.606	Resistencia 120V/1800W (20/30/40 mm) 230V/2200W (20 mm) 230V/3300W (30/40 mm)
	157.540	Tapones de goma

HEMTEK K-ST: Fabricación de burletes de forma sencilla

Se adapta a sus necesidades individuales, por lo que HEMTEK K-ST fabricará los burletes que usted elija. Gracias a la gran flexibilidad de HEMTEK K-ST, podrá responder con más rapidez a los pedidos específicos de sus clientes. La guía de fácil manejo ajustable de forma continua le permite fabricar burletes de forma segura con diferentes anchuras de bandera. Gracias

Máquina de soldadura de aire caliente

HEMTEK K-ST



1

Guiado de los burletes: Guiado sencillo y seguro del cordón de los burletes hasta 13 mm para conseguir un resultado óptimo.



2

Panel de control: La intuitiva unidad de control garantiza un soldado sin estrés. La temperatura y la velocidad se pueden ajustar de forma sencilla. El modo cool-down integrado permite un enfriamiento suave de la máquina.



3

Sujeciones de la mesa: El sistema de fijación rápido hace posible la fijación rápida y sencilla a cualquier mesa de trabajo.



4

Pedal: La HEMTEK K-ST se puede usar cómodamente con ayuda del pedal, de forma que ambas manos quedan libres para guiar el material.



al pedal, tendrá las dos manos libres y podrá utilizarlas para guiar el material. De forma que se concentrará por completo en el proceso de soldadura.



Tanto sentado como de pie, HEMTEK K-ST le servirá en cualquier mesa de trabajo.

Máquina de soldadura de aire caliente

HEMTEK K-ST

- Fabricación de burletes de forma sencilla
- Anchura de bandera ajustable de forma continua
- Diámetro de burlete de 3 a 13 mm
- Hasta 12 m/min
- Montaje rápido y sencillo de la máquina
- Gracias al pedal se pueden utilizar ambas manos para guiar el material y el burlete. lo que garantiza una gran calidad de soldadura y un soldado sin estrés.

Datos técnicos		120 V	220 – 240 V
Tensión	V~	120	230
Frecuencia	Hz	50/60	50/60
Potencia	W	1800	2350
Temperatura, continuo	°C	100 – 650	
Impulso, continuo	m/min	0,8 – 12	
Anchura de soldadura	mm	8	
Caudal de emisiones	L _{pA} (dB)	70 (K = 3 dB)	
Dimensiones (L × B × H)	mm	433 × 350 × 600	
Peso	kg	27 (incl. fijación a la mesa)	
Símbolo de conformidad		CE	CE
Clase de protección I		⊕	⊕

Volumen de suministro:
Máquina de soldadura de aire caliente, consola de fijación a la mesa, guía de burlete con solapa, guía de instrucciones, catálogo principal, folleto

N.º artículo
162.499 HEMTEK K-ST, 230 V/2350 W, conector UE
162.605 HEMTEK K-ST, 120 V/1800 W, conector EE. UU.

Accesorios

	163.796 Kit de modificación K-ST
	161.202 Rodillo de presión inferior 40 mm
	161.259 Tobera de burlete con solapa 8 mm
	163.798 Aprendizaje del ajuste de las toberas
	160.749 Guía de burlete con solapa doble
	149.675 Resistencia 230V/2200W
	116.798 Cepillo de latón

Kit de burletes para transformar HEMTEK ST en HEMTEK K-ST

Existente	Necesario para HEMTEK K-ST (fabricación de burlete)		
HEMTEK ST	Kit de modificación K-ST 163.796	Rodillo de presión inferior 161.202	Resistencia 230 V/2200 W 149.675
157.862 20 mm conector UE	•	•	
157.861 30 mm conector UE	•	•	•
157.860 40 mm conector UE	•	•	•
157.868 20 mm conector RU	•	•	
157.867 30 mm conector RU	•	•	•
157.866 40 mm conector RU	•	•	•
157.871 20 mm conector EE. UU.	•	•	
157.870 30 mm conector EE. UU.	•	•	
157.869 40 mm conector EE. UU.	•		

SEAMTEK 900 AT: Máxima flexibilidad para su aplicación específica.

La estructura inteligente de la SEAMTEK 900 AT posibilita casi cualquier tipo de aplicación de soldadura. Gracias al sistema multibrazo estudiado a fondo, la máquina puede ajustarse a una configuración específica para la aplicación en un tiempo récord. La enorme variedad de rodillos de accionamiento, toberas y guías diferentes garantizan la máxima flexibilidad posible. El manejo intuitivo de la interfaz de usuario se realiza por completo mediante la pantalla táctil y permite ajustar fácilmente los parámetros de regulación.

Máquina de soldadura

SEAMTEK 900 AT

1		Intuitiva <ul style="list-style-type: none">• Se pueden modificar todos los parámetros a través de la pantalla táctil• Regulación completa de todos los parámetros
2		Fácil de usar <ul style="list-style-type: none">• Ajuste de toberas sin necesidad de herramientas• Cambio rápido de rodillo
3		Pedestal <ul style="list-style-type: none">• Soldadura a solapa• Soldadura de rebordes/burletes• Soldadura de formas 3D• Soldadura de tira
4		Quick Arm <ul style="list-style-type: none">• Soldadura continua de tubos y mangueras• Soldadura a solapa
5		Side Arm <ul style="list-style-type: none">• Soldadura circunferencial• Soldadura con cinta• Cierre de extremos finales
6		Tape Delivery System <ul style="list-style-type: none">• Soldadura de cintas de sellado• Aplicación de cintas de refuerzo• Soldadura de cintas de unión



Leister SEAMTEK 900 AT



Soldadura simple, económica y segura.

Máquina de soldadura

SEAMTEK 900 AT



- El sistema multibrazo garantiza una gran flexibilidad
- Los parámetros de soldadura están regulados de forma digital
- Interfaz de usuario
- Funcionamiento silencioso
- Modo de prueba para encontrar rápidamente los parámetros
- Los rodillos de accionamiento y las guías se cambian rápidamente
- Sin necesidad de mantenimiento y duradera

Datos técnicos

Tensión	V~	230 / 240
Potencia	W	4500
Temperatura	°C	120 – 700
Velocidad	m/min	0.1 – 30
Dimensiones (L × An × Al)	mm	1500 × 702 × 1500
Peso	kg	238 kg Base 268 kg A plena carga
Presión de aire necesaria	bar	6.2
Ancho de soldadura	mm	8 – 64

Nº Artículo:

- 155.555 SEAMTEK 900 AT básica incluye: «pedestal», 2 rodillos de presión de acero 25 mm, boquilla estándar de 25 mm
- 155.777 Brazo rápido
- 155.666 Brazo lateral
- 155.888 Sistema de aplicación de burletes (TDS, por sus siglas en inglés)
- 155.386 Unidad de control para la SEAMTEK 900 AT

Accesorios SEAMTEK 900 AT

	Rodillos, acero, Ø 63.5 mm 155.392 8 mm 155.393 13 mm 155.863 19 mm 154.593 25 mm 155.864 38 mm 155.394 50 mm 155.865 57 mm 154.619 64 mm
	Boquillas Seamtek 157.808 8 mm (Low Flow) 157.799 13 mm (Low Flow) 151.598 13 mm 151.601 19 mm 151.597 25 mm 151.608 38 mm 151.599 50 mm 151.850 55 mm 151.600 64 mm
	152.941 Boquilla de cierre con ángulo
	152.956 Boquilla de rebordes



SEAMTEK 2000 AT (marco de 2 m). Tiempo de entrega bajo pedido.

SEAMTEK W-900 AT: Velocidad variable para la máxima eficiencia

La SEAMTEK W-900 AT es la primera máquina de soldadura con la innovadora tecnología de cuña térmica de LEISTER. Esta nueva máquina de soldadura se basa en la probada SEAMTEK 900 AT. Durante los pasajes críticos, puede reducir la velocidad de soldadura de manera sencilla y sin interrupciones. Todo esto siendo la calidad de costura igual de duradera. Aumente además la eficiencia de la soldadura y aproveche ahora las ventajas de la SEAMTEK W-900 AT.

Equipo de soldadura

SEAMTEK W-900 AT

1



Innovación

- La velocidad del proceso de soldadura se modifica como en una máquina de coser.
- La temperatura se adapta automáticamente a la velocidad.
- Alta eficiencia (hasta 680 °C).

2



Mayor potencial de ahorro

- El consumo de energía es prácticamente nulo en modo Standby
- El consumo de energía es visiblemente menor que máquinas similares
- Los cuñas de recambio son económicas

3



Lista para funcionar en segundos

- El precalentamiento no es necesario
- La cuña térmica se calienta inmediatamente al iniciar el proceso de soldadura

4



Segura y sencilla

- La velocidad se reduce fácilmente durante el proceso de soldadura sin influir en la calidad de la costura.
- La cuña térmica se enfría al girarla hacia fuera o en modo Standby. Así reduce el riesgo de quemaduras.

5



Excelentes acabados de las costuras

- Las costuras son precisas y planas, incluso en la soldadura de curvas
- Los resultados de la soldadura en materiales delicados son mejores, con menos arrugas y ondulaciones



LEISTER SEAMTEK W-900 AT



Botes neumáticos © Marek Uliasz | Dreamstime.com



Tecnología innovadora de la cuña de soldadura

Equipo de soldadura

SEAMTEK W-900 AT



- Bloqueo rápido para cambio del soporte de la cuña
- Sistema multibrazo con Pedestal y Quickarm (brazo rápido)
- Parámetros de soldadura regulados digitalmente
- Interfaz intuitiva de usuario
- Casi silencioso
- No es necesaria la conexión de aire comprimido
- Se pueden almacenar los parámetros de soldadura
- Casi no se crean humos
- Mantenimiento mínimo
- Asistente digital para una perfecta configuración de la posición de la cuña

Datos técnicos

Tensión	V~	230/240
Potencia	W	3900
Temperatura	°C	0 – 680
Velocidad	m/min	0.8 – 30
Dimensiones (largo × ancho × alto)	mm	1700 × 702 × 1500
Peso	kg	238
Anchura de la costura de soldadura	mm	8 – 64

N.º artículo

159.159	SEAMTEK W-900 AT con Pedestal y Power Supply (fuente de alimentación) (sin rodillos ni soporte de la cuña)
160.330	Power Supply adicional (fuente de alimentación)
155.777	Quickarm (brazo rápido)
155.888	Tape delivery system (sistema de alimentación de bandas)

Accesorios de la SEAMTEK W-900 AT

	<p>Soporte de la cuña para aplicaciones 3D</p> <p>162.854 8 mm 162.847 13 mm 162.846 19 mm 162.700 25 mm 162.809 38 mm 162.818 50 mm 162.829 57 mm 162.837 64 mm</p>
	<p>Soporte de la cuña para alta velocidad</p> <p>163.172 8 mm 163.173 13 mm 163.174 19 mm 163.175 25 mm 163.176 38 mm 163.177 50 mm 163.178 57 mm 163.179 64 mm</p>
	<p>Cuña 3D de 5 piezas</p> <p>163.419 8 mm 163.420 13 mm 163.421 19 mm 163.422 25 mm 163.423 38 mm 163.424 50 mm 163.425 57 mm 163.426 64 mm</p>
	<p>Cuña para alta velocidad de 5 piezas.</p> <p>163.427 8 mm 163.428 13 mm 163.429 19 mm 163.430 25 mm 163.431 38 mm 163.432 50 mm 163.433 57 mm 163.434 64 mm</p>



Hangar de aviones / angarstroy.com

Accesorios SEAMTEK 900 AT / SEAMTEK W-900 AT

	<p>Rodillos, silicona 50A, Ø63.5 mm</p> <p>155.401 13 mm</p> <p>155.402 19 mm</p> <p>155.403 25 mm</p> <p>155.404 38 mm</p> <p>155.405 50 mm</p> <p>155.406 57 mm</p> <p>155.407 64 mm</p>		<p>155.400 Juego de soporte de guía</p>
	<p>155.660 Guía de solapamiento ajustable, 0 – 64 mm</p>		<p>156.780 Guía de solapamiento para brazo rápido</p>
	<p>155.530 Guía de tuberías/rebordes ajustable 0 – 50 mm</p>		<p>155.410 Adaptador de conexión para extracción de humos</p>
	<p>155.760 Guía de tuberías/rebordes ajustable 0 – 60 mm, para materiales pesados</p>		<p>158.789 Dispositivo de corte de bandas 18 – 25 mm (Se necesita aire comprimido)</p>
	<p>155.380 Guía de rebordes abiertos/bolsillos hasta 110 mm</p>		<p>158.928 Unidad Puller (Se necesita aire comprimido)</p>
	<p>155.540 guía modular 3D</p>		<p>159.389 Mesa de pedestal ajustable</p>
	<p>156.760 Guía de solapamiento de la izquierda</p>		<p>158.139 Lámpara de trabajo de cuello de cisne LED</p>
	<p>156.770 Guía de la cinta acrílica regulable</p>		



VARIANT T1: Calidad, productividad, ergonomía.

La resistente VARIANT T1 es muy versátil. Se puede emplear en diversas aplicaciones: soldaduras con cinta, a solape o de rebordes. La VARIANT T1 convence por su gran velocidad de trabajo, especialmente en la soldadura de cintas anti-vandalismo, con solape o refuerzo para la confección de lonas de camión. Gracias al concepto de manejo "e-Drive", el ajuste de los parámetros de soldadura relevantes es un juego de niños.

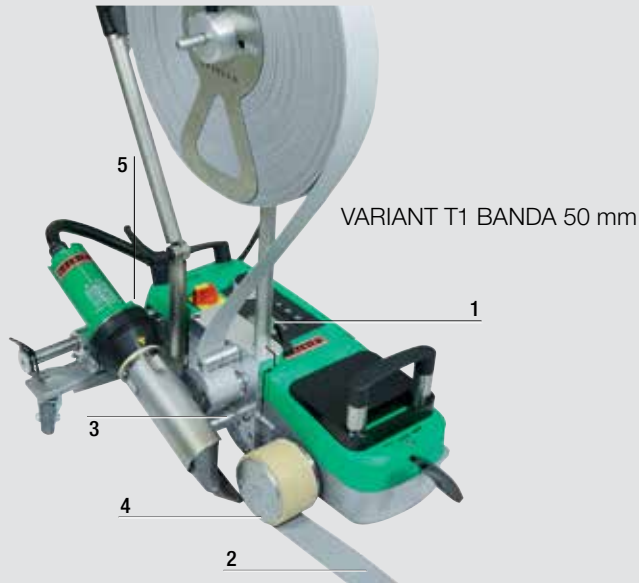

VARIANT T1

1		Rentable: Velocidad de soldadura de hasta 18 m/min y sopladores de aire caliente eficientes y exentos de mantenimiento.
2		Fiable: Soldaduras constantes y sin arrugas gracias a la tobera optimizada para el proceso.
3		Juego de bordes/burletes: Práctico accesorio para el procesamiento cómodo de bordes, dobladillos y burletes.

VARIANT T1 BANDA

1		Fácil manejo: clara pantalla con "e-Drive" y parámetros de soldadura con posibilidad de almacenamiento.
2		Gran flexibilidad: los kits de reequipamiento permiten diferentes variantes de banda: bandas de refuerzo de 50 mm y bandas anti-vandalismo de 25 mm (figura).
3		Perfectamente enhebrado: los nuevos rodillos guía permiten posicionar el material y proporcionan tensión hasta el último centímetro.
4		Uso doble: el rodillo de presión puede instalarse de 50 mm a 25 mm de anchura (banda anti-vandalismo) o al contrario.
5		Opcional: con el láser de línea, la VARIANT T1 BANDA permanece siempre en su trayectoria.

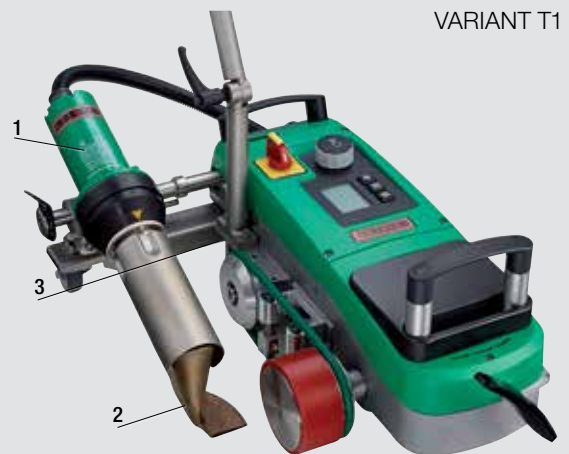

VARIANT T1: Compacta, rápida y fiable.

Además de la impresionante velocidad máxima de hasta 18 m/min, su diseño esbelto y compacto son factores que convencen.



Sencilla soldadura de rebordes y burletes con el kit para rebordes y burletes.

Soldadora automática de aire caliente

VARIANT T1 de solapado



- Excepcional velocidad de soldadura de hasta 18 m/min
- Excelente visión de la soldadura
- Sólida y duradera para un empleo profesional
- Dispositivo elevador de funcionamiento suave para un posicionamiento preciso
- Manejo muy simple gracias al concepto de manejo „e-Drive“ de Leister

Datos técnicos

Tensión	V~	230 / 400 (3LNPE)
Potencia	W	3680 / 5700
Temperatura	°C	100 – 620
Velocidad	m/min	1.5 – 18
Intervalo de flujo de aire	%	40 – 100
Ancho de soldadura	mm	20 o 40
Dimensiones (L x An x Al)	mm	500 x 400 x 195
Peso	kg	22 (sin cable de 1.5 m)
Símbolo de conformidad		CE
Clase de protección I		⊕

Nº Artículo:

141.891	VARIANT T1, 230 V / 3680 W, boquilla 40 mm, enchufe europeo
141.892	VARIANT T1, 230 V / 3680 W, boquilla 20 mm, enchufe europeo
141.893	VARIANT T1, 400 V / 5700 W, boquilla 40 mm, enchufe CEE (3LNPE)
141.894	VARIANT T1, 400 V / 5700 W, boquilla 20 mm, enchufe CEE (3LNPE)
156.145	VARIANT T1, 230 V / 3680 W, boquilla 40 mm, enchufe CEE 3-16

Otros modelos a petición.

Accesorios VARIANT T1

	142.650	Kit para rebordes y burletes completo:
	142.221	Pulsador
	141.326	Brida de burlete
	140.530	Pieza de ampliación para rebordes y burletes
	168.446	Perfil adaptador guía de dobladillo 50 mm
	148.961	Kit de reequipamiento de VARIANT T1 de solapado a VARIANT T1 BANDA 25 mm
	148.962	Kit de reequipamiento de VARIANT T1 de solapado a VARIANT T1 BANDA 50 mm
	160.850	Soporte de peso completo
	161.297	Kit de superposición 50 mm
	159.899	Impulsor ajustable
	139.438	Peso adicional de 3 kg
	116.798	Cepillo de latón
	140.771	Boquilla de soldadura a solape 20 mm
	141.558	Boquilla de soldadura a solape 40 mm
	140.429	Rodillo de presión de 25 mm completo
	138.938	Rodillo de presión de 45 mm completo
	142.705	Caja de transporte robusta
	107.612	Resistencia 230 V
	107.613	Resistencia 400 V



Soldadura rentable y ergonómica de las bandas de refuerzo.

Soldadora automática de banda

VARIANT T1 BANDA



VARIANT T1 BANDA 25 mm
"Anti-vandalismo"

- La soldadora automática de banda más rápida y precisa (hasta 18 m/min)
- Unidad de mando "e-Drive"
- Manejo sencillo
- Guía de la banda tensada
- Kits de reequipamiento de VARIANT T1 de solapado a banda de 25 mm o 50 mm

Datos técnicos

Tensión	V~	230 / 400
Potencia	W	3680 / 5700
Temperatura	°C	100 – 620
Caudal de aire	%	50 – 100
Velocidad	m/min	1.5 – 18
Ancho de soldadura	mm	50 o 25
Dimensiones (L × An × Al)	mm	700 × 415 × 85
Peso	kg	28 (con cable de 3 m)
Símbolo de conformidad	CE	
Clase de protección I	⊕	

Nº Artículo:

148.963	VARIANT T1 BANDA 25 mm, 230 V / 3680 W, enchufe europeo
148.964	VARIANT T1 BANDA 50 mm, 230 V / 3680 W, enchufe europeo
148.965	VARIANT T1 BANDA 25 mm, 400 V / 5700 W, enchufe CEE (3LNPE)
148.966	VARIANT T1 BANDA 50 mm, 400 V / 5700 W, enchufe CEE (3LNPE)

Otros modelos a petición.

Accesorios VARIANT T1 BANDA

	149.652 Kit de reequipamiento de VARIANT T1 BANDA de 25 mm a VARIANT T1 BANDA de 50 mm: 1 boquilla, 4 rodillos guía, 1 calibre
	149.653 Kit de reequipamiento de VARIANT T1 BANDA de 50 mm a VARIANT T1 BANDA de 25 mm: 1 boquilla, 4 rodillos guía, 1 calibre
	149.654 Kit de reequipamiento de VARIANT T1 BANDA a VARIANT T1 solapado de 20 mm
	149.655 Kit de reequipamiento de VARIANT T1 BANDA a VARIANT T1 solapado de 40 mm
	149.100 Soporte magnético de herramientas
	149.344 Láser de línea
	139.438 Peso adicional 3 kg
	116.798 Cepillo de latón
	160.189 Protección antivandalismo 150 m
	107.612 Resistencia de recambio 230 V
	107.613 Resistencia de recambio 400 V

Automática, práctica, segura– UNIPLAN 300 / UNIPLAN 500

Tanto si suelda lonas de camión, tiendas de campaña o lonas publicitarias, UNIPLAN 300 o 500 son las soldadoras automáticas perfectas para estas aplicaciones. El levantamiento integrado de la lona y la oscilación automática de la boquilla facilitan el trabajo y aumentan la seguridad del proceso. Gracias a la rueda del rodillo de dirección desplazable resulta especialmente fácil esquivar obstáculos como ojales, remaches o ganchos de sujeción. Automática, práctica, segura – UNIPLAN 300 / UNIPLAN 500.

Máquina de soldar automática de aire caliente

UNIPLAN 300 / UNIPLAN 500



Automática y segura:
oscilación de la boquilla



Práctico:
levantamiento integrado de la lona



Ajuste rápido:
cambio entre la guía a solapa, de rebordes y de burletes con una sola maniobra

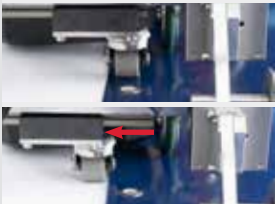

Rueda del rodillo de dirección desplazable:
para esquivar obstáculos como ojales, remaches o ganchos de sujeción



Fiable:
temperatura y velocidad reguladas



Textiles técnicos y lonas industriales



UNIPLAN 300/UNIPLAN 500: perfectas para soldadura a solapa, soldadura de rebordes y de burletes. Tanto en la mesa como en el suelo.

Máquina de soldar automática de aire caliente

UNIPLAN 300 / UNIPLAN 500



UNIPLAN 300



UNIPLAN 500

- Motor del soplador con cepillos
- Soplador de aire caliente de 12 500 revoluciones por minuto
- Pantalla para el ajuste de los parámetros de soldadura
- Motor del soplador sin cepillos y, por lo tanto, sin necesidad de mantenimiento
- Soplador de aire caliente para un mayor rendimiento de soldadura de 18 000 revoluciones por minuto
- Pantalla para el ajuste y el guardado de los parámetros de soldadura

Datos técnicos

		UNIPLAN 300		UNIPLAN 500	
		120	230	120	230
Tensión	V~				
Frecuencia	Hz	50 / 60			
Potencia	W	1800	3450	1800	3450
Temperatura, sin escalonamiento	°C	100 – 620			
Accionamiento, sin escalonamiento	m/min	1 – 16			
Ancho de tobera	mm	20 / 30 / 40			
Revoluciones del soplador	rpm	12'500		18'000	
Motor del soplador		con escobillas		sin escobillas (no requiere mantenimiento)	
Emisión	LpA (dB)	70 (K = 3 dB)			
Dimensiones (l x a x a)	mm	500 x 310 x 300			
Peso (sin cable)	kg	15		16	
Marca de conformidad		CE			
Clase de protección I		⊕			

N.º artículo

	40 mm	30 mm	20 mm
UNIPLAN 300, 230 V, con enchufe UE	164.545	164.546	164.547
UNIPLAN 300, 230 V, con enchufe UK	164.551	164.552	164.553
UNIPLAN 300, 120 V, con enchufe US	164.557	164.558	164.559
UNIPLAN 500, 230 V, con enchufe UE	164.548	164.549	164.550
UNIPLAN 500, 230 V, con enchufe UK	164.554	164.555	164.556
UNIPLAN 500, 120 V, con enchufe US	164.560	164.561	164.562

Volumen de suministro

UNIPLAN 300: Soldadora automática, guía de solapa, guía rápida, caja de transporte
 UNIPLAN 500: Soldadora automática, guía de solapa, guía de rebordes, dispositivo de levantamiento del material, 2 pesos (de 1,25 kg cada uno), soporte de peso base, soporte de peso ampliación, cepillo de latón, asa corta, aprendizaje del ajuste de las toberas, guía rápida, caja de transporte

Accesorios UNIPLAN 300 / UNIPLAN 500

	165.083 Juego de rodillos de presión 20 mm 165.403 Juego de rodillos de presión 30 mm 165.082 Juego de rodillos de presión 40 mm
	164.315 Boquilla 20 mm 164.314 Boquilla 30 mm 160.421 Boquilla 40 mm
	166.187 Guía de reborde
	165.791 Aprendizaje del ajuste de las toberas
	160.351 Peso adicional 1,25 kg
	164.497 Soporte de peso base 164.498 Soporte de peso ampliación
	157.000 Dispositivo de levantamiento del material
	163.878 Rueda del rodillo de dirección
	165.542 Consola de agarre
	159.000 Asa larga 165.562 Asa corta
	155.473 Resistencia 230 V 145.604 Resistencia 120 V
	166.550 Kit de tuberías de 20 mm 165.600 Kit de tuberías de 30 mm 165.400 Kit de tuberías de 40 mm que consiste en: 159.900 Rodillo de presión de tubería de 20 mm 165.500 Rodillo de presión de tubería de 30 mm 161.100 Rodillo de presión de tubería de 40 mm 169.082 Dispositivo de sujeción

TAPEMAT: El paquete de potencia.

Potencia pura para soldar de forma rápida y económica bandas de lonas para camiones y cortinas industriales. Su capacidad para soldar 20 m/min la convierte en una de las soldadoras automáticas de bandas más rápida.



Soldadura de bandas a máxima velocidad.

Soldadora automática para bandas

TAPEMAT



- Gran velocidad de soldadura
- Boquilla optimizada para el proceso
- Motor del soplante libre de mantenimiento y sin escobillas
- Control intuitivo y sencillo manejo

Soldadora automática „Spriegel“

TAPEMAT SPRIEGEL



- Excepcional velocidad de soldadura
- Boquilla de precisión optimizada para el proceso
- Motor del soplante libre de mantenimiento y sin escobillas
- Rodillo de presión de fácil recambio
- Tensión de banda constante

Textiles técnicos y lonas industriales

Accesorios

TAPEMAT / TAPEMAT SPRIEGEL

Datos técnicos		TAPEMAT	TAPEMAT SPRIEGEL
Tensión	V~	3 × 400	3 × 400
Potencia	W	10	10
Temperatura	°C	~ 650	~ 650
Velocidad	m/min	4 – 20	4 – 20
Anchos de banda	mm	50	100 / 125
Dimensiones (L × An × Al)	mm	555 × 435 × 370	555 × 435 × 370
Peso	kg	35	40
Símbolo de conformidad		CE	CE
Símbolo de seguridad		⚡	⚡
Clase de protección I		⚡	⚡

Nº artículo:

129.757 TAPEMAT 50 mm, 400 V / 10 kW, con enchufe CEE 16A
 138.229 TAPEMAT Spriegel 100 mm, 400 V / 10 kW, con enchufe CEE 16A
 133.597 TAPEMAT Spriegel 125 mm, 400 V / 10 kW, con enchufe CEE 16A

	138.242	Dispositivo elevador
	131.690	TAPEMAT Boquilla de soldadura completa, 50 mm
	137.412	TAPEMAT SPRIEGEL Boquilla de soldadura 100 mm, costura 20 mm derecha y izquierda
	135.392	Boquilla de soldadura 125 mm costura 20 mm derecha y izquierda
	101.991	Resistencia 3 × 400 V / 3 × 3300 W





Granja de camarón HDPE 0.5 mm



Túnel PVC 2.5 mm



Reserva de agua HDPE 2.0 mm

Infraestructuras / Túneles / Vertederos

Comparación de soldadoras automáticas	72
Comparación de extrusoras	73
GEOSTAR G7 / GEOSTAR G5	74 / 75
GEOSTAR G7 LQS / GEOSTAR G5 LQS	74 / 75
LQS - Leister Quality System	76 / 77
COMET / COMET USB	78 / 79
TWINNY T7 / TWINNY T5	80 / 81
TWINNY S	82
UNIDRIVE 500	83
WELDPLAST S6	84
WELDPLAST S4	85
WELDPLAST S2 / S2 TPO	86
FUSION 3 / FUSION 3C	87 / 88
EXAMO F300 USB / F600 USB	89
Equipo de comprobación de vacío	90
Equipo de comprobación de aire comprimido	91

Aparatos manuales

TRIAC ST	12 – 15
TRIAC AT	13 – 15
ELECTRON ST	16 / 17
Accesorios generales	36 / 37

Variantes de cordón de soldadura



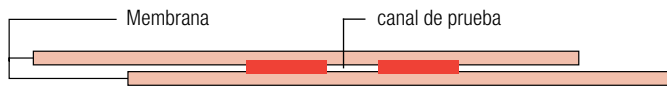





Solape con canal de prueba



Solape sin canal de prueba



Comparación de productos Infraestructuras / Túneles / Vertederos – soldadora automáticas

							
Tipo de aparato	GEOSTAR G7 / G7 LQS	GEOSTAR G5 / G5 LQS	COMET / COMET USB	TWINNY T7	TWINNY T5	TWINNY S	UNIDRIVE 500
Tensión V~	230	120 / 230	120 / 230	230	120 / 230	120 / 230	120 / 230
Max. Potencia W	2800	1800 / 2800	1800 / 1500 / 1200	3450	1800 / 3450	2900	2300
Temperatura °C	80 – 460	80 – 460	80 – 420	560	560	80 – 600	20 – 600
Velocidad m/min	0.8 – 12	0.8 – 12	0.8 – 3.2	0.8 – 8	0.8 – 8	0.2 – 2.5 (4.0/6.0 ¹)	0.5 – 5
Max. Fuerza de ligazón N	1500	1500	1000	1000	1000	1000 (500)	
Ancho de soldadura mm	2 × 15	2 × 15	2 × 15	2 × 15	2 × 15	2 × 15	15 / 30 / 40
Solape máximo mm	150	150	125	125	125	125	
Registro de datos	- / ✓	- / ✓	- / ✓	- / ✓			
Pantalla digital	✓	✓	✓	✓			
Dimensiones (L × An × Al)	482 × 278 × 269	482 × 278 × 269	295 × 250 × 245	323 × 360 × 259	323 × 360 × 259	350 × 390 × 270	297 × 173 × 275
Peso kg	17.7	16.4	7.5	10.5	9.9	6.5 – 6.9	4
Símbolo de conformidad	CE	CE	CE	CE	CE	CE	CE
Clase de protección	⊕	⊕	⊕	⊕	⊕	⊕	⊕
Tecnologías de soldadura							
con cuña caliente	✓	✓	✓				
con cuña combinada				✓	✓	✓	✓
Aplicaciones							
HDPE, LDPE, TPO, FPO, PP	1.0 – 3.0 mm	0.8 – 3.0 mm	0.5 – 2.5 mm	0.5 – 2.5 mm	0.5 – 2.5 mm	0.5 – 2.5 mm	0.5 – 2.5 mm
PVC, CSPE, EIA	-	0.8 – 3.0 mm *(cuña de acero)	0.5 – 3.0 mm *(cuña de acero)	-	-	0.5 – 3.0 mm	-
Página catalogo	 74 / 75	74 / 75	78 / 79	80 / 81	80 / 81	82	83

¹ Consultar detalles en página 82

Nótese que estas son solo recomendaciones Leister, los grosores mínimos posibles pueden variar en función de las especificaciones del material. Para más información, póngase en contacto con su distribuidor Leister.

* Tenga en cuenta que el PVC, el polietileno clorosulfonado y todos los productos clorados solo podrán soldarse con cuñas de acero.



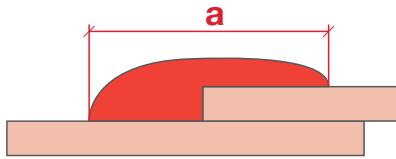

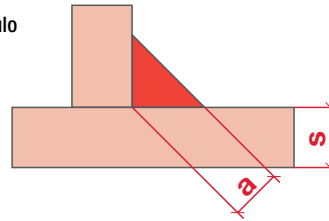

Solape



Soldadura en ángulo



Comparación de productos

	Extrusora manual de regulación digital			Extrusora manual de aire caliente	
					
Tipo de aparato	WELDPLAST S6	WELDPLAST S4	WELDPLAST S2	FUSION 3	FUSION 3C
Rendimiento (HDPE) kg/h	3.9 – 6	1.5 – 4	0.6 – 2.3	1.8 – 3.6	1.8 – 3.6
Material	HD-PE, PP	HD-PE, PP	HD-PE, PP, PVC	HD-PE, PP	HD-PE, PP
Grosor de pared mm	15 – 40	8 – 35	4 – 20	8 – 25	8 – 25
Hilo de soldadura Ø mm	4 – 5	3 – 4 / 4 – 5	3 – 4	3 – 4 / 4 – 5	3 – 4 / 4 – 5
Peso kg	14	8.7	5.8	7.2	6.9
Longitud mm	821	560	450	690	588
Tensión V~	230	230	230	230	230
Extrusora de husillo	si	si	si	sí	sí
Constr. de contenedores	✓✓	✓✓	✓✓	✓✓	✓✓
Construcción de tuberías	✓✓	✓✓	✓✓	✓✓	✓✓
Vertedero/Infraestructuras	✓✓	✓✓	✓	✓✓	✓
Soplante sin escobillas	si	si	si	no	no
Observaciones	1	1	1	2	2
Página catálogo	 84	85	86	87 / 88	87 / 88

- ✓✓ muy adecuado ✓ adecuado
- Las temperaturas del aire y del plástico se muestran en la pantalla y pueden regularse sin escalas por separado.
 - La temperatura del aire se ajusta con un potenciómetro (botón giratorio). El calentamiento del relleno de plástico se lleva a cabo con aire de precalentamiento.

Vsita general de rendimiento de las extrusoras (kg/h)

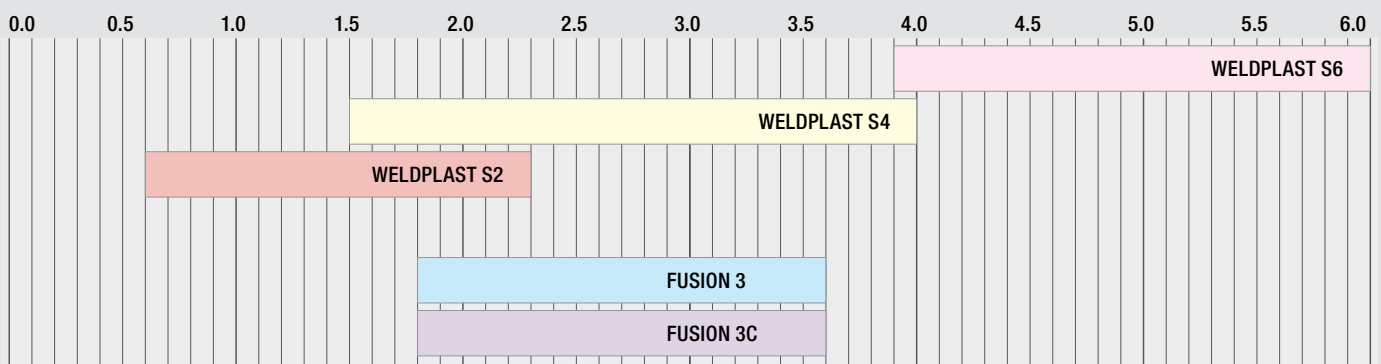

GEOSTAR G5 / G7 – más rápido, más ligero, más innovador

Una revolución en la construcción civil: Gracias al equipo automático de soldadura con cuña de calentamiento GEOSTAR, ideal para soldar geomembranas. Marco de fundición de aluminio de una construcción ultraligera pero robusta para obtener un margen de potencia extremo. Unidad de mando con indicador de voltios integrado para un control permanente de los parámetros de soldadura y la tensión de red. Cambio de cuña térmica en menos de 1 minuto, entrada amplia de material, deslizamiento suave y fluido de las geomembranas gracias a la nueva

Soldadora automática de cuña térmica

GEOSTAR G7/G7 LQS, G5/G5 LQS



- Velocidad de soldadura hasta 12 m/min
- G7 de cuña más larga capaz de soldar hasta un 45 % más rápido que el G5
- Capacidad de calentamiento muy elevada
- Indicación digital de la presión de unión
- Indicador de voltaje integrado.
- Cambio de cuña térmica en menos de 1 minuto.
- Distancia hasta el suelo ajustable

Datos técnicos		GEOSTAR G7 / G7 LQS
Tensión	V~	220 – 240
Frecuencia	Hz	50 / 60
Potencia	W	2800
Temperatura máx.	°C	460
Cuña térmica	mm	130 × 50
Solape máximo	mm	150
Fuerza de ligazón máx.	N	1500
Ancho de soldadura	mm	2 × 15
Velocidad de accionamiento*1	m/min	0.8–12 Livello 1: 0.8–7 Livello 2: 1.5–12
Dimensiones (L × An × Al)	mm	482 × 278 × 269
Peso	kg	17.7
Materiales	mm	HD-PE 1.0–3.0 mm PP, LD-PE, TPO, FPO Otros materiales a petición
Marca de conformidad		CE
Clase de protección I		⊕

*1: Conmutación de nivel 1–2 mediante cambio de posición de las ruedas de cadena

Nº artículo:

- 151.035 GEOSTAR G7, 230 V/2800 W, ancho de rodillos 50 mm, cuña de cobre con canal de prueba, con enchufe europeo
155.152 GEOSTAR G7 LQS-Data Recording, 230 V / 2800 W, cuña de cobre con canal de prueba, con conector europeo

Incluye: Equipo automático de soldadura, caja de transporte, 3 llaves Allen, cepillo de limpieza, guía de instrucciones

Datos técnicos		GEOSTAR G5 / G5 LQS
Tensión	V~	120 / 220 – 240
Frecuencia	Hz	50 / 60
Potencia	W	1800 / 2800
Temperatura máx.	°C	460
Cuña térmica	mm	90 × 50
Solape máximo	mm	150
Fuerza de ligazón máx.	N	1500
Ancho de soldadura	mm	2 × 11 / 2 × 15
Velocidad de accionamiento*1	m/min	0.8–12 Livello 1: 0.8–6 Livello 2: 1.5–12
Dimensiones (L × An × Al)	mm	482 × 278 × 269
Peso	kg	16.4
Materiales	mm	HD-PE 0.8–3.0 mm PP, LD-PE, TPO, FPO, PVC-P*2, CSPE*2, EIA*2 Otros materiales a petición
Marca de conformidad		CE
Clase de protección I		⊕

*2: con cuña de acero

Nº artículo:

- 151.683 GEOSTAR G5, 230 V/2800 W, ancho de rodillos 50 mm, cuña de cobre con canal de prueba, con Euro-conector
151.618 GEOSTAR G5, 120 V/1800 W, ancho de rodillos 50 mm, cuña de cobre con canal de prueba, sin enchufe
156.135 GEOSTAR G5 LQS-Data Recording, 230 V / 2800 W, cuña de cobre con canal de prueba, con conector europeo

Incluye: Equipo automático de soldadura, caja de transporte, 3 llaves Allen, cepillo de limpieza, guía de instrucciones

geometría de la cuña, además de tres posiciones de estacionamiento y mantenimiento distintas. El GEOSTAR está disponible en dos clases de potencia: GEOSTAR G5 y GEOSTAR G7



En la prueba de campo (Sudáfrica) el GEOSTAR soldó 240 m en un solo turno de trabajo sin ningún problema

Accesorios

GEOSTAR G7/G7 LQS, G5/G5 LQS

	148.489 Kit de cuña de calentamiento GEOSTAR G7, 130 × 50 mm, 230 V/2500 W, cuña de cobre con canal de prueba
	151.684 Kit de cuña de calentamiento GEOSTAR G5, 90 × 50 mm, 230 V/2500 W, cuña de cobre con canal de prueba
	153.557 Cuña de acero al cromo con canal de prueba 90 × 50 mm, 230 V/2500 W
	149.174 Kit de cuña de calentamiento GEOSTAR G5, 90 × 50 mm, 120 V/1600 W, cuña de cobre con canal de prueba
	153.560 Cuña de acero al cromo con canal de prueba 90 × 50 mm, 120 V/1600 W
	otras cuñas a petición
	153.361 Rodillo de accionamiento D50 mm × 50 (75) mm; Traction step, acero, moleteado, con canal de prueba
	153.338 Rodillo de accionamiento D50 mm × 50 mm; acero, borde moleteado, con canal de prueba
	153.359 Acero, cuerpo moleteado, con canal de prueba más rodillos a petición
	155.568 Rodillo de perfil liso de 50 mm con tornillo
	154.272 Rodillos de silicona de 78 mm con tornillo
	154.676 Rodillos de silicona de 50 mm con tornillo
	146.204 Vagón prefabricado para Geostar
	146.346 Soporte lateral para el vagón prefabricado (4 piezas requeridas)
	151.847 Cepillo de latón

Otros accesorios véase www.leister.com/geostar





LQS - Leister Quality System

El Leister Quality System (LQS) ofrece toda una documentación de calidad de sus trabajos de soldadura. Le permite documentar cada cordón de soldadura como tabla, gráfico o incluso con coordenadas GPS. El Leister Quality System ofrece todas las ventajas de última tecnología. De este modo, logrará diferenciarse y sorprender a sus clientes.

TWINNY T7 LQS / T5

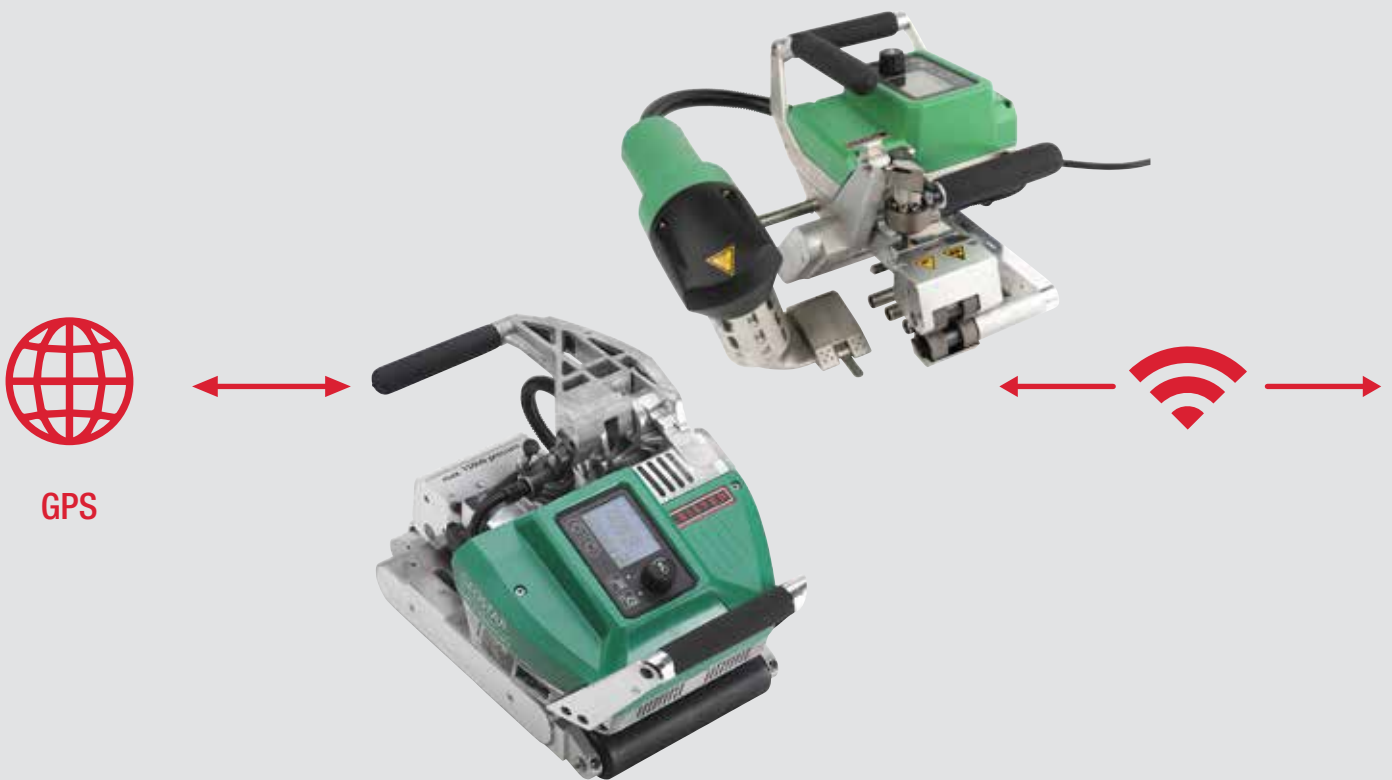

GEOSTAR G7 LQS / G5 LQS



¡Sabemos dónde!

Mediante la función GPS puede asignar cordones de soldadura a una ubicación exacta (para formato GPS y GLONASS)



LQS

- Posibilidad de conexión del registro de datos
- Supervisión de los parámetros mediante una función de alarma
- Memoria de datos para 10 000 soldaduras



Transmisión de datos inalámbrica

Una vez concluido el proceso de soldadura, los datos pueden transmitirse cómodamente por WiFi. La transmisión de datos dura un par de segundos.



GEOSTAR LQS en la práctica.



Evaluación de datos en terminales móviles

Los datos pueden evaluarse digitalmente a través de la aplicación LQS. Esta app puede adquirirse de forma gratuita en la tienda online correspondiente de Windows y Android. La navegación por el menú de LQS presenta una estructura sencilla y se adapta a las necesidades del usuario.



Nube de datos

Gracias a la nube de datos, cuenta con numerosas opciones adicionales:

- Posibilidad de conectar/ desconectar la función de la nube
- Almacenamiento de datos externo
- Administración de dispositivos
- Administración de usuarios
- Acceso descentralizado a los datos de soldadura; por ejemplo, backoffice



Informe de soldadura

Con la app LQS puede crear todos los protocolos habituales:

- Informe de soldadura
- Tabla y gráfico
- Formato PDF y CSV

COMET / COMET USB: El volante de alta.

Esta compacta soldadora automática puede encontrarse realizando su duro trabajo cotidiano en cualquier parte del mundo. La pequeña, pero potente COMET ha sido optimizada para aguantar grandes esfuerzos, ya sea en vertederos, minas o túneles. La compacta soldadora automática memoriza ininterrumpidamente todos los parámetros de soldadura relevantes. De esta manera, la documentación resulta muy sencilla. Con el sistema de memoria USB apto para obras, hasta la transferencia de datos resulta un juego de niños.

Soldadora automática de cuña térmica

COMET



- Ligera y compacta
- Indicación digital de temperatura y velocidad
- Temperatura y accionamiento regulados
- Fácil y cómodo manejo

Datos técnicos

Tensión	V~	230
Potencia	W	1850 / 1500 / 1200
Temperatura	°C	80 – 420
Solape máximo	mm	125
Velocidad	m/min	0.8 – 3.2
Fuerza de ligazón	N	100 – 1000
Ancho de soldadura	mm	2 × 15, canal de prueba
Grosor del material	mm	0.5 – 3
Dimensiones (L × An × Al)	mm	295 × 250 × 245
Peso	kg	7.5
Símbolo de conformidad	CE	
Clase de protección I	⊕	

Nº artículo:

107.547	COMET, cuña de 50 mm para PE, 230 V / 1200 W*
107.538	COMET, cuña de 70 mm para PE, 230 V / 1500 W*
145.893	COMET, con cuña de 95 mm para PE, 230 V / 1850 W*
107.558	COMET, con cuña de 50 mm para PVC, 230 V / 1200 W *canal de prueba y enchufe europeo

Otras versiones a petición

Soldadora automática de cuña térmica

COMET USB



- Indicación digital de la presión de soldadura
- Memorización ininterrumpida de todos los parámetros de soldadura relevantes
- Sistema con memoria USB apto para obras
- Sencilla transferencia de datos

Datos técnicos

Tensión	V~	230
Potencia	W	1850 / 1500 / 1200
Temperatura	°C	80 – 420
Solape máximo	mm	125
Velocidad	m/min	0.8 – 3.2
Fuerza de ligazón	N	100 – 1000
Ancho de soldadura	mm	2 × 15, canal de prueba
Grosor del material	mm	0.5 – 3
Dimensiones (L × An × Al)	mm	295 × 250 × 245
Peso	kg	7.5
Símbolo de conformidad	CE	
Clase de protección I	⊕	

Nº artículo:

137.626	COMET USB, con cuña de 50 mm para PE, 230 V / 1200 W*
138.088	COMET USB, con cuña de 70 mm para PE, 230 V / 1500 W*
146.052	COMET USB, con cuña de 95 mm para PE, 230 V / 1850 W *canal de prueba y enchufe europeo

Otras versiones a petición



Trabajando con la COMET en un túnel ...



... y en un vertedero.

Accesorios COMET / COMET USB

	112.974 Mango transversal, muy ligero 145 gramo, material: aluminio
	129.224 Barra guía completa
	144.416 Memoria USB



perfectamente protegido en la caja.
126.448
(incluido en el envío)

	100.327 Rodillo de accionamiento de 50 mm, acero, moleteado afilado, con canal de prueba
	100.328 Rodillo de accionamiento de 50 mm, acero, moleteado afilado, sin canal de prueba
	100.329 Rodillo de accionamiento de 50 mm, acero, moleteado plano, con canal de prueba
	100.330 Rodillo de accionamiento de 50 mm, acero, moleteado plano, sin canal de prueba
	100.331 Rodillo de accionamiento de 50 mm, silicona, con canal de prueba
	100.332 Rodillo de accionamiento de 50 mm, silicona, sin canal de prueba

Las funciones son compatibles con las máquinas COMET y TWINNY T y S.

Posibilidades de aplicación COMET / COMET USB

Potencia	1850 W		1500 W		1200 W	
	Longitud de cuña	Grosor del material	Longitud de cuña	Grosor del material	Longitud de cuña	Grosor del material
PE-HD, PE-C, PP	95 mm cobre	1.5 – 3.0 mm	70 mm cobre	1.0 – 2.5 mm	50 mm cobre	0.5 – 1.5 mm
PE-LD	95 mm cobre	1.5 – 3.0 mm	70 mm cobre	1.0 – 2.5 mm	50 mm cobre	0.5 – 1.5 mm
PVC-P			70 mm acero	2.0 – 3.0 mm	50 mm acero	1.0 – 2.0 mm

Conectar y soldar – TWINNY T7 y TWINNY T5

Si quiere soldar geomembranas finas o gruesas (de 0,5 a 2,5 mm) de forma rápida, sencilla y segura, su mejor opción son las soldadoras automáticas TWINNY T7 y TWINNT T5. Gracias a su práctico diseño y manejo intuitivo, ambas máquinas automáticas son productos realmente de todoterreno. Disfrutará de una alta calidad mientras realiza trabajos difíciles. ¿Quiere además registrar todos los parámetros de soldadura y formar parte de una red digital? La TWINNY T7 le ofrece lo que necesita: LQS, GPS, wifi y conexión con la aplicación myLeister. Conectar y soldar: TWINNY T7 y T5.

Soldadora automática de aire caliente

TWINNY T7/T5

1		rápida velocidad de accionamiento de 0,8 a 8 metros por minuto
2		T7: Motor soplador sin escobillas garantiza un mayor caudal de aire
3		seca y limpia gracias al aire caliente seca la humedad en un abrir y cerrar de ojos, limpia el polvo y la arena
4		manejo óptimo gracias a las diferentes opciones de agarre
5		a. T7: módulo de comunicación myLeister con WiFi, GPS, LQS, indicación de voltaje, e-drive b. T5: Funciones básicas con precisión digital
6		Engranaje y motor separados con correa dentada de fácil mantenimiento
7		cadenas de transmisión con dos hileras reforzadas
8		rodillos grandes (kit de campo) para una mayor distancia al suelo
9		a. T7: visualización digital de la fuerza de unión b. T5: módulo de fuerza con protección contra sobrecarga

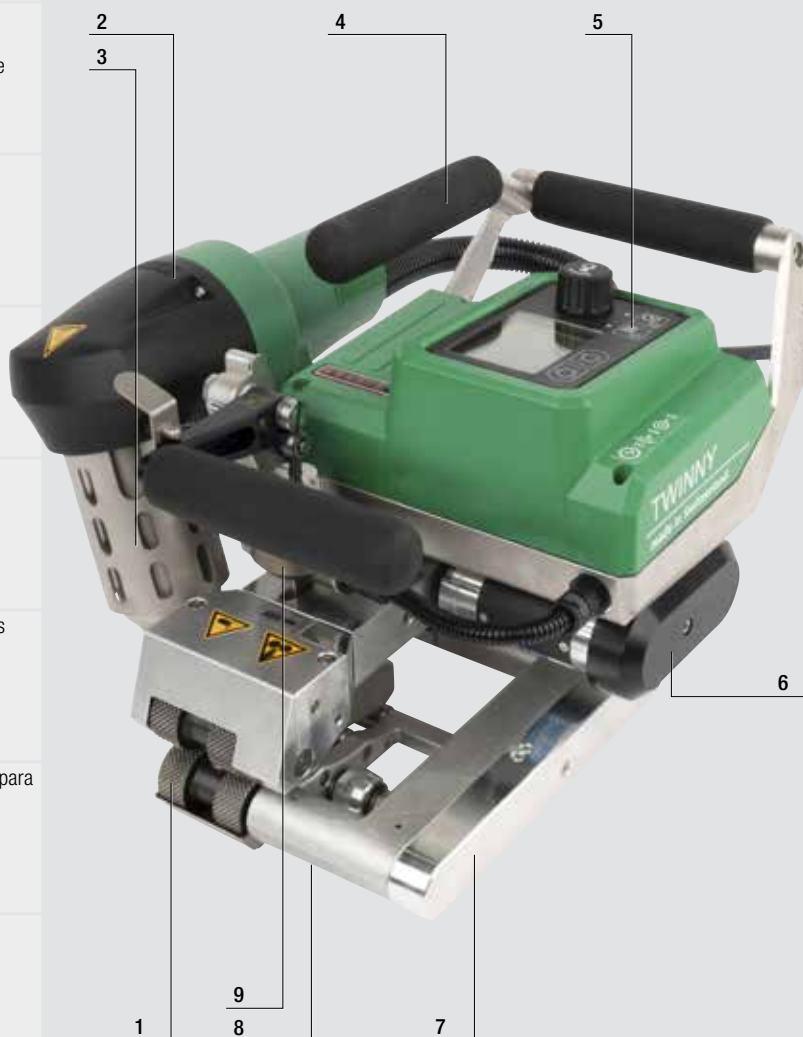



Pantalla de TWINNY T7



Pantalla de TWINNY T5

Soldadora automática de aire caliente

TWINNY T7/T5



- **potente:** mayor rendimiento de soldadura gracias a la calefacción de 3300 vatios
- **duradera:** las TWINNY T5 y T7 son duraderas y fáciles de mantener

Datos técnicos		TWINNY T7	TWINNY T5
Tensión	V~	230	230, 120
Frecuencia	Hz	50 / 60	50 / 60
Potencia	W	3450	3450 (1800 @ 120 V)
Temperatura máxima	°C	560	560
Unidad del soplador	rpm	Motor sin escobillas y sin mantenimiento máx. 18 000	Motor colector máx. 12 000
Flujo de aire	%	45 – 100	
Solape máximo	mm	125	
Fuerza de unión máx.	N	1000	
Accionamiento	m/min	0.8 – 8	
LQS, WIFI, GPS		Sí	No
Visualización digital de la fuerza de unión		Sí	No
Visualización digital del voltaje		Sí	No
Alarma acústica		Sí	No
Protección contra sobrecarga de la fuerza de soldadura		Alarma acústica y visualización en la pantalla	Mecánico
Dimensiones largo × alto × ancho	mm	350 × 360 × 260	
Peso	kg	10.5	9.9
Marca de conformidad		CE	
Clase de protección I		⊕	

Accesorios de TWINNY T7/T5

	155.629	cuña combinada larga, 50 mm, con canal de prueba
	155.630	cuña combinada larga, 50 mm, sin canal de prueba
	155.634	cuña combinada corta, 50 mm, con canal de prueba
	155.637	cuña combinada corta, 50 mm, sin canal de prueba
	159.135	Asa de guía completa
	164.025	Kit de interior

N.º de artículo

Conector Euro
CEE azul conector

164.198 164.197 TWINNY T7 230V/3450W CCL CCP AR 50mm kit de campo en pico
164.215 164.214 TWINNY T7 230V/3450W CCC CCP AR 50mm kit de campo en pico
164.217 164.216 TWINNY T7 230V/3450W WCL SCP AR 50mm kit de campo en pico
164.219 164.218 TWINNY T7 230V/3450W CCC SCP AR 50mm kit de campo en pico
164.221 164.220 TWINNY T7 230V/3450W CCC SCP AR 50mm kit interior de silicona

164.223 164.222 TWINNY T5 230V/3450W CCL CCP AR 50mm kit de campo en pico
164.225 164.224 TWINNY T5 230V/3450W CCC CCP AR 50mm kit de campo en pico
164.227 164.226 TWINNY T5 230V/3450W WCL SCP AR 50mm kit de campo en pico
164.229 164.228 TWINNY T5 230V/3450W CCC SCP AR 50mm kit de campo en pico
164.231 164.230 TWINNY T5 230V/3450W CCC SCP AR 50mm kit interior de silicona

Conector
CEE

amarillo

164.232 TWINNY T5 120V/1800W CCC CCP AR 50mm kit de campo en pico
164.233 TWINNY T5 120V/1800W CCC SCP AR 50mm kit de campo en pico

CCL = cuña combinada larga / CCC = cuña combinada corta / CCP = con canal de prueba / SCP = sin canal de prueba
AR = ancho del rodillo

Volumen de suministro: Equipo, maletín del equipo, cepillo de limpieza, instrucciones de uso

TWINNY S: El peso ligero.

Modelo ligero optimizado para las soldaduras de techo en túneles. También ideal para materiales finos, explanaciones y obras hidráulicas.



TWINNY T con práctico mango transversal para soldaduras en túnel realizadas por encima de la cabeza del operario.

Soldadora automática de cuña combinada

TWINNY S



- Fácil manejo
- Peso reducido
- Gran velocidad de soldadura
- Temperatura y accionamiento regulables sin escalas
- Excelentes resultados de soldadura incluso en condiciones ambientales desfavorables

Datos técnicos

Tensión	V~	120 / 230
Potencia	W	2900
Temperatura	°C	80 – 600
Solape máximo	mm	125
Velocidad		
Motor 256:1	m/min	0.2 – 2.5
Motor 144:1		1.4 – 4 (6)
Fuerza de ligazón	N	1000 / 500 (256:1 / 144:1)
Dimensiones (L x An x Al)	mm	350 x 390 x 270
Peso	kg	6.5 – 6.9
Símbolo de conformidad		CE
Clase de protección II		

Nº artículo:

119.031 TWINNY S para túneles, transmisión 256:1, 230 V / 2900 W, canal de prueba, cuña combinada larga, enchufe europeo

Volumen de suministro:

Modelo para tunelización: dispositivo, instrucciones de funcionamiento, mango de guía corto, estuche

Accesorios TWINNY S

	112.974	Mango transversal, muy ligero 145 gramo, material: aluminio
	100.517	Cuña combinada corta 50 mm, con canal de prueba
	100.518	50 mm, sin canal de prueba
	100.525	Cuña combinada larga 50 mm completa, con canal de prueba
	100.526	50 mm completa, sin canal de prueba, ranurada, perforada
	126.448	Caja de transporte (incluido en el envío)
	101.905	Resistencia, 230 V / 2750 W TWINNY S
	101.910	Resistencia, 230 V / 2100 W TWINNY S
	101.913	Resistencia, 120 V / 1800 W TWINNY S

Roles ver COMET.

UNIDRIVE 500 - Segura y económica... en cualquier parte

Con ayuda de las dos asas puede conseguir la presión correcta para soldar de manera segura.



Perfecta para la soldadura de cintas de hermetización de juntas.

Soldadura semiautomática de aire caliente

UNIDRIVE 500



- **segura:** parámetros constantes y calidad garantizada, incluso si hay baja tensión
- **rápida:** tres veces más rápida que las soldadoras manuales
- **individual:** doble accionamiento que permite cambiar de dirección rápidamente
- **práctica:** soldadora automática compacta y ligera: 4,5 kg, 30 cm de alto
- **económica:** motores sin escobillas que no requieren mantenimiento

Datos técnicos		UNIDRIVE 500 100 V	UNIDRIVE 500 100-120 V	UNIDRIVE 500 220-240 V
Tensión nominal	V~	100	120	230
Potencia nominal	W	1500	1800	2200
Temperatura	°C	100 – 580		
Flujo de aire	%	45 – 100		
Accionamiento	m/min	0.7 – 4.5		
Nivel de emisiones	L _{pA} (dB)	70 (K = 3 dB)		
Dimensiones (La. x An. x Al.)	mm	297 x 173 x 275		
Peso	kg	4.5		
Marca de conformidad		CE		
Clase de protección I		⊕		

Nº artículo

- 163.144 UNIDRIVE 500, 40 mm, 220-240 V / 2200 W, Enchufe UE, Rodillos de silicona
 163.156 UNIDRIVE 500, 40 mm, 220-240 V / 2200 W, CEE 3 polos azul, Rodillos de silicona
 163.147 UNIDRIVE 500, 40 mm, 100-120 V / 1800 W, Enchufe US, Rodillos de silicona
 163.150 UNIDRIVE 500, 30 mm, 220-240 V / 2200 W, Enchufe UE, Rodillos de silicona
 163.151 UNIDRIVE 500, 40 mm, 220-240 V / 2200 W, CEE 3 polos azul, Rodillos de acero
 163.152 UNIDRIVE 500, 15 mm, 220-240 V / 2200 W, CEE 3 polos azul, Rodillos de acero

Envío: Soldadoras, fundas de equipos, llaves Allen, guía rápida

Accesorios UNIDRIVE 500

	164.586 Tobera de soldadura a solape 15 mm 164.576 30 mm 164.403 40 mm
	163.930 Rodillo de presión de acero 15 mm
	163.357 Rodillo de presión de acero 40 mm
	162.551 Rueda auxiliar de silicona
	161.156 Rodillo de goma silicónica 40 mm
	159.911 Rueda para rodillo de goma silicónica 40 mm
	151.847 Cepillo de latón
	164.605 Estuche de transporte UNIDRIVE 500 156.531 Correa para transporte para el estuche Leister
	145.582 Resistencia 230 V / 2200 W 165.176 Resistencia 120 V / 2100 W 165.179 Resistencia 100 V / 1600 W

WELDPLAST S6: El trabajador.

Si el volumen de extrusión es el factor decisivo, la WELDPLAST S6, con sus 6 kg/h, es el socio ideal. Su innovador mango de volante permite soldar en cualquier posición.



WELDPLAST S6, Mina de Oro México.

Extrusora manual de regulación digital

WELDPLAST S6



- Rendimiento garantizado de 6 kg/h
- Gran potencia de precalentamiento
- Mango de volante regulable
- Soplante de aire caliente libre de mantenimiento
- Pantalla multifuncional

Datos técnicos

Tensión	V~	230
Potencia	W	4600
Material		PE /PP
Hilo de soldadura	mm	Ø 4 – 5
Rendimiento	kg/h	3.9 – 6.0
Dimensiones (L x An x Al)	mm	821 x 116 x 240
Peso	kg	14
Símbolo de conformidad		CE
Clase de protección I		⊕

Nº artículo:

134.318 Extrusora manual WELDPLAST S6, 230 V / 4600 W, con enchufe CEE 32A

Envío: WELDPLAST S6, patín de soldadura a solape, caja de transporte.

Accesorios WELDPLAST S6

		Patín de soldadura completo
		146.239 Pieza lisa 54 x 40 x 52 mm
		146.240 Pieza lisa 74 x 50 x 58 mm
		146.241 Solape 25 mm
		146.706 Solape 30 mm
		146.242 Solape 35 mm
		145.899 Solape 40 mm
		146.245 Soldadura en V 20 mm
		146.246 Soldadura en V 25 mm
		146.247 Soldadura en V 30 mm
		146.232 Soldadura en ángulo 20 mm (a=14 mm*)
		146.233 Soldadura en ángulo 25 mm (a=17,5 mm*)
		146.234 Soldadura en ángulo 30 mm (a=21 mm*)
		146.230 Soldadura de esquina Ø 14 mm
		146.218 Soldadura de esquina Ø 20 mm
		* a = espesor del suelde
		117.055 Boquilla de precalentamiento grande, 35 mm
		136.859 Boquilla de precalentamiento XL, 50 mm
		117.790 Conducto de aire caliente lateral (Posición 9h/3h)
		116.367 Caja de transporte extrafuerte WELDPLAST S6 (incluido en el envío)
		149.744 Manguito de aislamiento

WELDPLAST S4

La extrusora WELDPLAST S4, con su motor generador de aire de precalentamiento libre de mantenimiento y sin escobillas, es la mejor de su clase. Gracias a su potente sistema de accionamiento, se consigue un rendimiento de 4 kg/h.



La potente WELDPLAST S4 en acción.

Extrusora manual de regulación digital

WELDPLAST S4



- El diseño de la carcasa reduce el ruido y garantiza el óptimo enfriamiento del sistema electrónico y del accionamiento
- Microprocesador para la regulación del proceso de soldadura y el control del aparato
- Menú con programas de funciones
- Entrada de hilo sin torsión a ambos lados
- Soplante sin mantenimiento

Datos técnicos

Tensión	V~	230
Potencia	W	3680
Material		PE /PP
Hilo de soldadura	mm	Ø 3 – 4 / Ø 4 – 5
Rendimiento	kg/h	1.5 – 4.0
Dimensiones (L × An × Al)	mm	560 × 110 × 300
Peso	kg	8.7
Símbolo de conformidad		CE
Clase de protección I		⊕

Nº artículo:

- 146.812 WELDPLAST S4, 230 V / 3680 W, 4 – 5 mm, conducto de aire superior, enchufe europeo, patín de soldadura solape 40 mm, boquilla de precalentamiento grande, caja
- 116.948 WELDPLAST S4, 230 V / 3680 W, 3 – 4 mm, conducto de aire lateral, enchufe europeo, patín de soldadura liso, boquillas de precalentamiento grande, mediana y pequeña, caja

Accesorios WELDPLAST S4

	146.239	Patín de soldadura completo
	146.240	Pieza lisa 54 × 40 × 52 mm
		Pieza lisa 74 × 50 × 58 mm
	146.241	Solape 25 mm
	146.706	Solape 30 mm
	146.242	Solape 35 mm
	145.899	Solape 40 mm
	146.243	Soldadura en V 12 mm
	146.244	Soldadura en V 15 mm
	146.245	Soldadura en V 20 mm
	146.246	Soldadura en V 25 mm
	146.247	Soldadura en V 30 mm
	146.525	Soldadura en ángulo 12 mm (a=8.5 mm*)
	146.231	Soldadura en ángulo 15 mm (a=10 mm*)
	146.232	Soldadura en ángulo 20 mm (a=14 mm*)
	146.233	Soldadura en ángulo 25 mm (a=17.5 mm*)
	146.234	Soldadura en ángulo 30 mm (a=21 mm*)
	146.230	Soldadura de esquina Ø 14 mm
	146.218	Soldadura de esquina Ø 20 mm
		* a = espesor del suelde
	144.904	adaptador de ángulo 45°
	145.704	adaptador de ángulo 90° Atención: Para ello deben utilizarse patines de soldadura con conducción de aire integrada.
	117.064	Conducto de aire caliente lateral
	117.065	Conducto de aire caliente superior
	117.053	Boquilla de precalentamiento pequeña, 20 mm
	117.518	mediana, 25 mm
	141.177	grande, 35 mm
	136.231	Reflector de precalentamiento
	149.723	Manguito de aislamiento

WELDPLAST S2: La obra maestra.

La WELDPLAST S2 es una obra maestra de la tecnología más moderna. Su aspecto no defraudará a los más exigentes en cuanto a funcionalidad y diseño, mientras que su interior satisface los más altos requisitos en cuanto al material a trabajar.



La robusta WELDPLAST S2 en soldadura de un „parche“ en la construcción de túneles.

Extrusora manual de regulación digital

WELDPLAST S2 / S2 TPO



- Soplante sin mantenimiento
- Cordones de soldadura perfectos
- Pantalla multifuncional
- Ergonómica y manejable
- Triunfa en todo el mundo

Datos técnicos

Tensión	V~	230
Potencia	W	3000
Material versión estándar		PE /PP
Hilo de soldadura	mm	∅ 3 – ∅ 4
Rendimiento ∅ 3 mm	kg/h	PE: 0.6 – 1.3 PP: 0.5 – 1.2
Rendimiento ∅ 4 mm	kg/h	PE: 1.0 – 2.3 PP: 0.9 – 2.0
Dimensiones (L × An × Al)	mm	450 × 98 × 260
Peso	kg	5.8
Símbolo de conformidad		CE
Clase de protección I		⊕

Nº artículo:

127.215 WELDPLAST S2, 230 V / 3000 W, con enchufe europeo
 136.602 WELDPLAST S2, 230 V / 3000 W, TPO, con enchufe europeo
 Envío: WELDPLAST S2, patín de soldadura liso, cajaEnvío: WELDPLAST S6, patín de soldadura a solape, caja de transporte.

Accesorios WELDPLAST S2 / S2 TPO

	145.945	Patín de soldadura completo
	145.946	Pieza lisa 45 × 30 × 54 mm
		Pieza lisa 74 × 50 × 58 mm
	145.896	Solape 25 mm
	145.947	Solape 30 mm
	145.897	Solape 35 mm
	145.915	Soldadura en V 8 / 10 mm
	145.907	Soldadura en V 12 mm
	145.903	Soldadura en V 15 mm
	145.909	Soldadura en V 20 mm
	145.944	Soldadura en ángulo 8 / 10 mm (a=7 mm*)
	145.815	Soldadura en ángulo 12 mm (a=8.5 mm*)
	145.812	Soldadura en ángulo 15 mm (a=10 mm*)
	145.940	Soldadura en ángulo 20 mm (a=14 mm*)
	146.645	Soldadura de esquina exterior 10 mm
	146.649	Soldadura de esquina exterior 12 mm
	146.651	Soldadura de esquina exterior 15 mm
	145.811	Soldadura de esquina ∅ 14 mm
	145.488	Soldadura de esquina ∅ 20 mm
		* a = espesor del suelde
	139.460	Cabeza angular 45°
	139.461	Cabeza angular 90°
	134.361	Filtro de aire (incluido en el envío)
	143.776	Filtro de polvo textil (no incluido en el envío)
	155.829	Filtro de aire
	131.451	Soporte del aparato
	136.231	Reflector de precalentamiento
	154.002	Manguito de aislamiento

Accesorios generales



FUSION 3 / 3C: La delgada.

Gracias a su largo y estilizado diseño, con la FUSION 3 se trabaja cómodamente hasta en el suelo. Aunque algo más corta que la FUSION 3, la FUSION 3C también trabaja con el increíble rendimiento de hasta 3,6 kg/h.



Gracias a su longitud, FUSION 3 es especialmente adecuado para aplicaciones de obras de infraestructura.

Extrusora manual de aire caliente

FUSION 3



- Gran potencia de soldadura
- Compacta y manejable
- Protección contra el arranque del motor que evita un arranque en frío
- Entrada de hilo sin torsión a ambos lados
- Patín de soldadura giratorio, 360°

Datos técnicos

Hilo de soldadura Ø	mm	Versión Ø 3 – 4		Versión Ø 4 – 5	
		3	4	4	5
Rendimiento PE	kg/h	2.0 – 2.5	2.7 – 3.6	2.1 – 2.6	2.7 – 3.6
Rendimiento PP	kg/h	1.8 – 2.3	2.5 – 3.4	1.8 – 2.4	2.5 – 3.4
Tensión	V~	230			
Potencia	W	3500			
Material		PE / PP			
Dimensiones (L × An × Al)	mm	670 × 90 × 180			
Peso	kg	7.2			
Símbolo de conformidad		CE			
Clase de protección II		□			

Nº artículo:

118.300 FUSION 3, 230 V / 3500 W, hilo de soldadura Ø 3 – 4 mm,
144.615 FUSION 3, 230 V / 3500 W, hilo de soldadura Ø 4 – 5 mm,

Envío: FUSION 3, enchufe europeo, patín de soldadura solape 30 mm, caja

Extrusora manual de aire caliente

FUSION 3C



- Gran potencia de soldadura
- Compacta y manejable
- Protección contra el arranque del motor que evita un arranque en frío
- Entrada de hilo sin torsión a ambos lados
- Patín de soldadura giratorio, 360°

Datos técnicos

Hilo de soldadura Ø	mm	Versión Ø 3 – 4		Versión Ø 4 – 5	
		3	4	4	5
Rendimiento PE	kg/h	2.0 – 2.5	2.7 – 3.6	2.1 – 2.6	2.7 – 3.6
Rendimiento PP	kg/h	1.8 – 2.3	2.5 – 3.4	1.8 – 2.4	2.5 – 3.4
Tensión	V~	230			
Potencia	W	3200			
Material		PE / PP			
Dimensiones (L × An × Al)	mm	588 × 98 × 225			
Peso	kg	6.9			
Símbolo de conformidad		CE			
Clase de protección II		□			

Nº artículo:

123.866 FUSION 3C, 230 V / 3200 W, hilo de soldadura Ø 3 – 4 mm,
144.826 FUSION 3C, 230 V / 3200 W, hilo de soldadura Ø 4 – 5 mm,

Envío: FUSION 3C, enchufe europeo, patín de soldadura liso, caja



FUSION 3 para un cómodo trabajo en posición complicada.

Accesorios FUSION 3 / FUSION 3C

	145.945	Patín de soldadura completo
	145.946	Pieza lisa 35 × 30 × 54 mm
	145.946	Pieza lisa 74 × 50 × 58 mm
	145.896	Solape 25 mm
	145.947	Solape 30 mm
	145.897	Solape 35 mm
	145.915	Soldadura en V 8 / 10 mm
	145.907	Soldadura en V 12 mm
	145.903	Soldadura en V 15 mm
	145.909	Soldadura en V 20 mm
	145.916	Soldadura en V 25 mm
	145.905	Soldadura en V 30 mm
	145.944	Soldadura ángulo 8/10 mm (a=7 mm*)
	145.815	Soldadura ángulo 12 mm (a=8.5 mm*)
	145.812	Soldadura ángulo 15 mm (a=10 mm*)
	145.940	Soldadura ángulo 20 mm (a=14 mm*)
	145.816	Soldadura ángulo 25 mm (a=17,5 mm*)
	145.817	Soldadura ángulo 30 mm (a=21 mm*)
	146.643	Soldadura de esquina exterior 8 mm
	146.645	Soldadura de esquina exterior 10 mm
	146.649	Soldadura de esquina exterior 12 mm
	146.651	Soldadura de esquina exterior 15 mm
	145.811	Soldadura de esquina Ø 14 mm
	145.488	Soldadura de esquina Ø 20 mm
		* a = espesor del suelde
	148.817	Cabeza angular 45°
	148.816	Cabeza angular 90°
	135.082	filtros de aire en acero inoxidable para FUSION 3C
	131.451	Soporte del aparato WELDPLAST S4 / WELDPLAST S6 / FUSION 3
	160.454	WELDPLAST S4 / S6 / FUSION 3
	136.231	Reflector de precalentamiento
	149.421	Manguito de aislamiento FUSION 3
	149.420	Manguito de aislamiento FUSION 3C

Accesorios generales

	144.095	Dispensador de soldadura de alambre
	123.173 119.540	Caja WELDPLAST S4 / FUSION 3 WELDPLAST S2 / S2 TPO / FUSION 3C (incluido en el envío)
	134.567 109.984 113.268 123.561	Resistencia, 230 V / 2600 W, para WELDPLAST S6 230 V / 2200 W, para WELDPLAST S4 / S2 230 V / 1100 + 1100 W, para FUSION 3 230 V / 1750 W, para FUSION 3C

FUSION 3C con manta térmica.



EXAMO: El inspector.

Se estancó el cordón de soldadura y resiste las fuerzas establecidas de pelado, tracción y corte? Las respuestas las da el EXAMO directamente en la obra, con rapidez, fiabilidad y sencillez.



Muestras de tamaños estándar, rápidas de hacer con COUPON CUTTER 500.

Dispositivo de comprobación de tracción

EXAMO USB 300F USB, 600F USB



- Apto para obras, realización in situ
- Manejable, robusto y ligero
- Indicación digital de estiramiento, fuerza máxima, fuerza de desgarrar, velocidad de prueba y posición
- Opcional para geotextiles (ver accesorios)
- Registro electrónico de los datos de medición

Datos técnicos

Tipo		300F USB	600F USB
Tensión	V~	230	230
Potencia	W	200	200
Fuerza de tracción	N	4000	4000
Distancia entre mordazas	mm	5 – 300	5 – 600
Recorrido	mm	300	600
Velocidad de prueba	mm/min	20 – 550	20 – 550
Grosor de muestra	mm	max. 7	max. 7
Ancho de muestra	mm	max. 40 (60 opcional)	max. 40 (60 opcional)
Dimensiones (L x An x Al)	mm	750 x 270 x 190 (caja)	1050 x 270 x 190 (caja)
Peso	kg	14	17.5
Símbolo de conformidad		CE	CE
Clase de protección I		⊕	⊕

Nº artículo:

- 139.059 EXAMO 300F USB, 230 V / 200 W, incl. memoria USB, enchufe europeo
 139.060 EXAMO 600F USB, 230 V / 200 W, incl. memoria USB, enchufe europeo

Accesorios EXAMO 300F USB, 600F USB

	134.832	Kit de prueba y calibración Para la inspección y calibración del EXAMO USB
	108.185	Mordazas kit para geotextiles 60 mm
	144.416	Llave de memoria USB
	161.540	COUPON CUTTER 500, para especímenes que cumplen con las normas: 15/20/25 x 150 mm
	160.576	Listón de corte
	137.855	Cúter de Leister con cuatro cuchillas de repuesto
	138.902	Cuchilla curva (10 distribuidores de 10 unidades=100 unidades)
	138.539	Cuchillas trapezoidales (10 distribuidores de 10 unidades=100 unidades)
	163.140	MEMBRANE PULLER Tirador para membranas 1.0 – 3.0 mm

Sistema de comprobación VACUUM: rápido y fiable.

Con la VACUUM BOX/BELL de Leister, se comprueba la estanqueidad de las costuras de soldadura de la forma más sencilla, segura e inocua. En las zonas a desea examinar, se debe aplicar agua jabonosa. Conectado a la VACUUM PUMP, el vacío se genera por encima con la VACUUM BOX/BELL. Gracias a sus amplias dimensiones y a su práctica válvula de purga, también se podrán revisar costuras largas de modo rápido y fiable.

Equipo de comprobación

VACUUM BELL



- Comprobación de la estanqueidad sencilla y precisa
- Estructura redonda, ideal para detalles y superficies irregulares.
- Manómetro bar/psi

Equipo de comprobación

VACUUM BOX



- Amplia superficie de comprobación
- Sencillo manejo
- Práctica colocación de los accesorios
- Manómetro bar/psi

Equipo de comprobación

VACUUM PUMP



- Bomba de vacío de prolongada duración
- Perfectamente embalada y manejable
- Tubo flexible, robusto

Nº artículo:

153.026 Campana de prueba \varnothing 320 mm

152.981 VACUUM BOX 830 × 320 × 150 mm

153.024 VACUUM PUMP 230V

153.025 VACUUM PUMP 120V

Atención: Todo el sistema de comprobación está compuesto por una VACUUM BOX o VACUUM BELL que se accionan con la bomba VACUUM PUMP

Equipo de comprobación del aire comprimido.

El fiable y sencillo comprobador por aire comprimido de Leister es una excelente solución para examinar la estanqueidad de las soldaduras dobles con canal de prueba. El modelo mejorado es ahora todavía más seguro —tanto en su manejo como en la detección de fugas.



Comprobación de la estanqueidad de costuras solapadas con canal de prueba.

Aparato comprobador con aguja estrecha de prueba



- Aguja delgada, flexible
- Comprobación de la estanqueidad sencilla y precisa
- Gran seguridad del usuario gracias a la protección de las manos y de la aguja
- Manómetro con escala en bar y psi
- Práctico maletín



Manómetro estándar (bar/psi)

N.º artículo:

142.475 Equipo de comprobación del aire comprimido con manómetro y aguja flexible de prueba

Accesorios



142.569 Aguja flexible de repuesto (Se adapta también a 150.720)

Aparato comprobador con aguja gruesa de prueba



- Aguja muy gruesa, cónica
- Comprobación de la estanqueidad sencilla y precisa
- Gran seguridad del usuario gracias a la protección de las manos y de la aguja
- Manómetro con escala en bar y psi
- Práctico maletín



Manómetro ASTM (psi/kPa)

N.º artículo:

150.720 Equipo de comprobación del aire comprimido con manómetro y aguja cónica de prueba (estándar)

158.374 Equipo de comprobación del aire comprimido con manómetro psi y aguja cónica de prueba (ASTM)

Accesorios



150.142 Aguja cónica de repuesto (Se adapta también a 142.475)





Sistema de purificación de aire, España. Material: HD-PE



El Wave House, San Diego. Material: PVC



Galvanoplastia tanque, Turquía. Material: PP

Fabricación de contenedores y aparatos

Comparación de productos	94
FUSION 1	96 / 97
WELDPLAST S6	98
WELDPLAST S4	99
WELDPLAST S2 / S2 PVC	100 / 101
WELDPLAST 1	102
FUSION 3 / 3C	103 / 104
FUSION 2	105
WELDPLAST 200-i / 600-i	106 / 107
Accesorios generales de extrusoras manuales	108
Hilos de soldadura	109

Aparatos manuales

TRIAAC ST	12 – 15
TRIAAC AT	13 – 15
HOT JET S	18 / 19
AIRSTREAM ST	28 / 29
ROBUST	30
WELDING PEN R / WELDING PEN S	31
DIODE PID / DIODE S	32 / 33
MINOR	33
LABOR S	34
	36 / 37





Promueve la vida del suelo.



Para aplicaciones asépticas.



Adecuado para la limpieza frecuente.

Pisos / Decoración de interiores

Comparación	112
Pasos de trabajo en soldadura de recubrimientos de suelo	113
UNIFLOOR 500	114 / 115
MINIFLOOR / MINIFLOOR Drive Unit	116 / 117
GROOVER 500-LP	118 / 119
GROOVER	120
GROOVY	121
Accesorios generales	122

Aparatos manuales

TRIAC ST	12 / 15
TRIAC AT	13 / 15
ELECTRON ST	16 / 17
HOT JET S	18 / 19
GHIBLI AW	22 / 23
Accesorios generales	36 / 37

Variantes de cordón de soldadura

a = grosor del cordón de soldadura s = grosor de placa α = ángulo de fresado

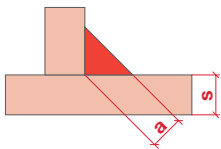

Soldadura en ángulo

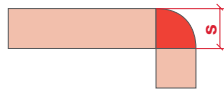

Soldadura de esquina exterior

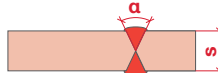

Soldadura en X
s = 10 – 40 mm = α 60°
s = 50 – 60 mm = α 50°

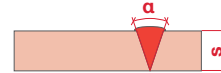

Soldadura en V
s = 5 – 20 mm = α 60°
s = 25 – 30 mm = α 50°

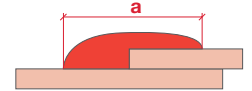

Solape

Comparación de productos

	Extrusora manual de regulación digital				Extrusora manual de aire caliente			
Tipo de aparato	WELDPLAST S6	WELDPLAST S4	WELDPLAST S2	WELDPLAST S1	FUSION 3	FUSION 3C	FUSION 2	FUSION 1
Rendimiento (HDPE) kg/h	3.9 – 6	1.5 – 4	0.6 – 2.3	0.2 – 0.80	1.8 – 3.6	1.8 – 3.6	1.3 – 1.8	0.2 – 0.8
Material	HD-PE, PP	HD-PE, PP	HD-PE, PP, PVC	PE, PP, PVC, etc.	HD-PE, PP	HD-PE, PP	HD-PE, PP	PE, PP
Grosor de pared mm	15 – 40	8 – 35	4 – 20	4 – 10	8 – 25	8 – 25	6 – 15	4 – 10
Hilo de soldadura Ø mm	4 – 5	3 – 4 / 4 – 5	3 – 4	3 – 4	3 – 4 / 4 – 5	3 – 4 / 4 – 5	4	3 – 4
Peso kg	14	8.7	5.8	4.7	7.2	6.9	5.9	3.4
Longitud mm	821	560	450	435	690	588	450	435
Tensión V~	230	230	230	230 / 120	230	230	230	230
Extrusora de husillo	si	si	si	si	sí	sí	sí	sí
Constr. de contenedores	✓✓	✓✓	✓✓	✓✓	✓✓	✓✓	✓✓	✓✓
Construcción de tuberías	✓✓	✓✓	✓✓	✓✓	✓✓	✓✓	✓✓	✓✓
Vertedero/Infraestructuras	✓✓	✓✓	✓	○	✓✓	✓	○	○
Soplante sin escobillas	si	si	si	si	no	no	no	no
Observaciones	1	1	1	1	2	2	2	3
Página	98	99	100 / 101	102	103 / 104	103 / 104	105	96 / 97

✓✓ muy adecuado ✓ adecuado ○ inadecuado

1: Temperaturas del aire y Plast controladas electrónicamente con pantalla integrada.

2: Temperatura del extrusor calentada por aire caliente controlada manualmente.

3: Extrusor calentado por aire caliente, temperatura del aire controlada electrónicamente con pantalla integrada.

Vsita general de rendimiento de las extrusoras (kg/h)

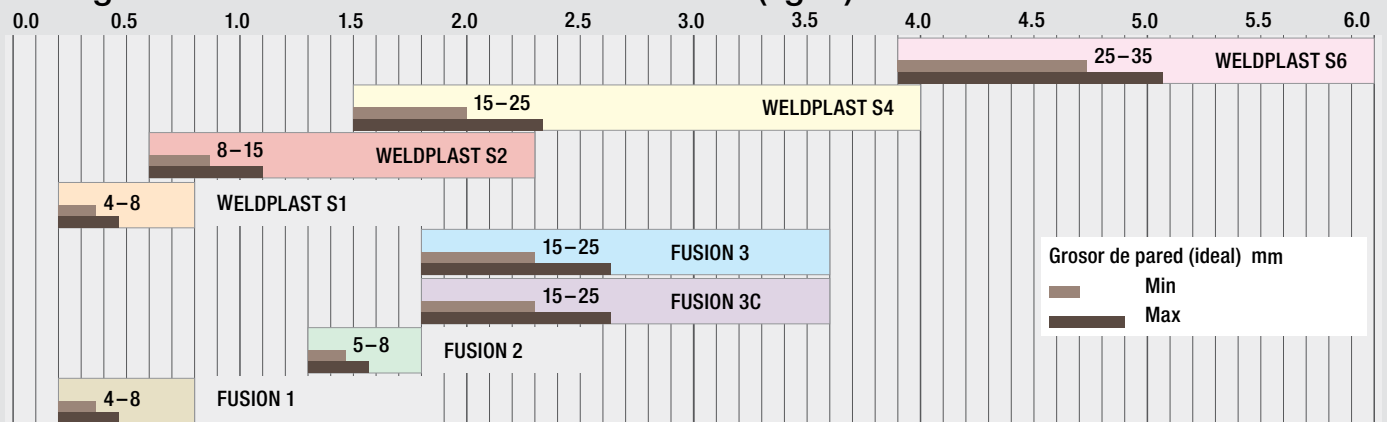



Sencilla y genial: FUSION 1

Su satisfacción es nuestra meta. Por ello, desarrollamos equipos de soldadura según sus objetivos y necesidades. Y, por supuesto, con la calidad habitual de LEISTER. El diseño reducido de FUSION 1 ofrece más maniobrabilidad durante la soldadura. Una mayor flexibilidad que garantiza un manejo óptimo ajustable. Soldadura de extrusión sencilla y genial: FUSION 1.

Extrusora manual de regulación digital

FUSION 1

1		Forma de la barra: diseño reducido para más maniobrabilidad en poco espacio
2		Entrada de hilo a ambos lados: para más flexibilidad al soldar
3		Luz LED: para iluminar la zona de soldadura
4		Mango: se puede montar para soldar con una sola mano





FUSION 1: mayor flexibilidad durante la soldadura gracias a su fino diseño.

Extrusora manual de regulación digital

FUSION 1



- **Controlado:** temperatura del aire con regulación automática
- **Dispositivo de suspensión:** soldadura más prolongada sin esfuerzo gracias a la suspensión del equipo
- **Compacta y fina:** gracias a la conducción de aire integrada

Datos técnicos

Tensión	V~	230
Potencia	W	1200
Materiales		PE, PP
Hilo de soldadura Ø	mm	3 – 4
Expulsión Ø 3 HDPE	kg/h	0.2 – 0.5
Expulsión Ø 4 HDPE	kg/h	0.3 – 0.8
Dimensiones (largo × ancho × alto)	mm	435 × 90 × 133 (236 con mango)
Peso	kg	3.4
Marca de conformidad		CE
Clase de protección I		□

Nº artículo

162.799	FUSION 1, 120 V / 1450 W, enchufe US
162.800	FUSION 1, 230 V / 1200 W, enchufe europeo
163.165	FUSION 1, 230 V / 1200 W, enchufe CEE

Envío : FUSION 1, maleta, patín de soldadura, llave hexagonal interna, guía de instrucciones, mango

Accesorios FUSION 1

	163.793	Patín de soldadura CL14 IA
	163.778	Patín de soldadura K5/6 IA
	163.780	Patín de soldadura K8/10 IA
	163.779	Patín de soldadura K12 IA
	163.782	Patín de soldadura por fricción AK-10 70°
	163.784	Patín de soldadura por fricción AK-10 30°
	163.785	Patín de soldadura por fricción AV-10 30°
	163.786	Patín de soldadura en bruto IA
	162.665	Manguito de aislamiento

Fabricación de aparatos y contenedores

Accesorios generales



WELDPLAST S6: El rey del rendimiento.

Si el volumen de extrusión es el factor decisivo, la WELDPLAST S6, con sus 6 kg/h, es el socio ideal. Al mismo tiempo, sirve para apoyar el aparato y fijar un enganche de cuerda.



Gracias a su práctico mango de volante, el WELDPLAST S6 se puede manejar con facilidad.

Extrusora manual de regulación digital

WELDPLAST S6



- Rendimiento garantizado de 6 kg/h
- Gran potencia de precalentamiento
- Mango de volante regulable
- Soplante de aire caliente libre de mantenimiento
- Pantalla multifuncional

Datos técnicos

Tensión	V~	230
Potencia	W	4600
Material		PE / PP
Hilo de soldadura	mm	Ø 4 o Ø 5
Rendimiento	kg/h	3.9 – 6.0
Dimensiones (L x An x Al)	mm	821 x 116 x 240
Peso	kg	14
Símbolo de conformidad		CE
Clase de protección I		⊕

Nº artículo:

134.318 Extrusora manual WELDPLAST S6, 230 V / 4600 W, con enchufe industrial CEE 32A

Envío: WELDPLAST S6, patín de soldadura a solape, caja de transporte.

Accesorios WELDPLAST S6

		146.239 Patín de soldadura completo Pieza lisa 54 x 40 x 52 mm
		146.240 Patín de soldadura completo Pieza lisa 74 x 50 x 58 mm
		146.241 Solape 25 mm
		146.706 Solape 30 mm
		146.242 Solape 35 mm
		145.899 Solape 40 mm
		146.245 Soldadura en V 20 mm
		146.246 Soldadura en V 25 mm
		146.247 Soldadura en V 30 mm
		146.232 Soldadura en ángulo 20 mm (a = 14 mm*)
		146.233 Soldadura en ángulo 25 mm (a = 17.5 mm*)
		146.234 Soldadura en ángulo 30 mm (a = 21 mm*)
		146.644 Soldadura de esquina exterior 10 mm
		146.646 Soldadura de esquina exterior 12 mm
		146.652 Soldadura de esquina exterior 15 mm
		146.230 Soldadura de esquina Ø 14 mm
		146.218 Soldadura de esquina Ø 20 mm
		* a = Suelde espesor
		117.055 Boquilla de precalentamiento grande, 35 mm
		136.859 Boquilla de precalentamiento XL, 50 mm
		117.790 Conducto de aire caliente lateral
		149.744 Manguito de aislamiento WELDPLAST S6

Accesorios generales



WELDPLAST S4: Compacta y ergonómica.

La extrusora manual WELDPLAST S4, con su motor generador de aire de precalentamiento libre de mantenimiento, es la mejor de su clase. Gracias a su potente sistema de accionamiento, se consigue un rendimiento de 4 kg/h.



La potente WELDPLAST S4 en uso.

Extrusora manual de regulación digital

WELDPLAST S4



- El diseño de la carcasa reduce el ruido y garantiza la óptima refrigeración del sistema electrónico y del accionamiento
- Microprocesador para la regulación del proceso de soldadura y el control del aparato
- Menú con programas de funciones
- Entrada de hilo sin torsión a ambos lados
- Soplante sin mantenimiento

Datos técnicos

Tensión	V~	230
Potencia	W	3680
Material		PE / PP
Hilo de soldadura	mm	Ø 3 – 4 / Ø 4 – 5 mm
Expulsión	kg/h	1.5 – 4.0
Dimensiones (L × An × Al)	mm	560 × 110 × 300
Peso	kg	8.7
Marca de conformidad		CE
Clase de protección I		⊕

Nº Artículo:

116.948	WELDPLAST S4, 230 V / 3680 W, Ø 3 – 4 mm, con enchufe europeo
Envío:	WELDPLAST S4, patín de soldadura liso, boquillas de precalentamiento grande, mediana y pequeña, caja de transporte
146.813	WELDPLAST S4, 230 V / 3680 W, Ø 4 – 5 mm, con enchufe europeo
Envío:	WELDPLAST S4, patín de soldadura K 15, boquillas de precalentamiento mediana, caja de transporte

Accesorios WELDPLAST S4

	146.239 Pieza lisa 54 × 40 × 52 mm 146.240 Pieza lisa 74 × 50 × 58 mm
	146.241 Solape 25 mm
	146.706 Solape 30 mm
	146.242 Solape 35 mm
	145.899 Solape 40 mm
	146.243 Soldadura en V 12 mm
	146.244 Soldadura en V 15 mm
	146.245 Soldadura en V 20 mm
	146.246 Soldadura en V 25 mm
	146.247 Soldadura en V 30 mm
	146.525 Soldadura en ángulo 12 mm (a = 8.5 mm*)
	146.231 Soldadura en ángulo 15 mm (a = 10 mm*)
	146.232 Soldadura en ángulo 20 mm (a = 14 mm*)
	146.233 Soldadura en ángulo 25 mm (a = 17.5 mm*)
	146.234 Soldadura en ángulo 30 mm (a = 21 mm*)
	146.642 Soldadura de esquina exterior 8 mm
	146.644 Soldadura de esquina exterior 10 mm
	146.646 Soldadura de esquina exterior 12 mm
	146.652 Soldadura de esquina exterior 15 mm
	146.230 Soldadura de esquina Ø 14 mm
	146.218 Soldadura de esquina Ø 20 mm
	* a = Suelde espesor
	144.904 Adaptador de ángulo 45°
	145.704 Adaptador de ángulo 90°
	Atención: Para ello deben utilizarse patines de soldadura con conducción de aire integrada.
	117.064 Conducto de aire caliente lateral
	117.065 Conductor de aire caliente superior
	117.053 Boquilla de precalentamiento pequeña, 20 mm
	117.518 mediana, 25 mm
	141.177 grande, 35 mm
	149.723 Manguito de aislamiento WELDPLAST S4

Fabricación de aparatos y contenedores

Accesorios generales



WELDPLAST S2 / S2 PVC: La obra maestra.

La WELDPLAST S2 es una obra maestra de la tecnología más moderna. Su aspecto no defraudará a los más exigentes en cuanto a funcionalidad y diseño, mientras que su interior satisface los más altos requisitos en cuanto al material a trabajar. La WELDPLAST S2 PVC ha sido especialmente desarrollada para las exigencias especiales de la extrusión de PVC. Sus perfectos cordones de soldadura y la protección anticorrosión integrada la convierten en un socio seguro para hoy y para mañana.

Extrusora manual de regulación digital

WELDPLAST S2



- Soplante sin mantenimiento
- Cordones de soldadura perfectos
- Pantalla multifuncional
- Ergonómica y manejable
- Triunfa en todo el mundo

Datos técnicos

Tensión	V~	230
Potencia	W	3000
Material		PE / PP Otros materiales a petición
Hilo de soldadura	mm	Ø 3 o Ø 4
Rendimiento Ø 3 mm	kg/h	PE: 0.6 – 1.3 PP: 0.5 – 1.2
Rendimiento Ø 4 mm	kg/h	PE: 1.0 – 2.0 PP: 0.9 – 2.0
Dimensiones (L x An x Al)	mm	450 x 98 x 260
Peso	kg	5.8
Símbolo de conformidad		CE
Clase de protección I		⊕

Nº artículo:

127.215 WELDPLAST S2, 230 V / 3000 W, con enchufe europeo
156.131 WELDPLAST S2, 230 V / 3000 W, spina industriale CEE

Envío: WELDPLAST S2, patín de soldadura liso, caja

Extrusora manual de regulación digital

WELDPLAST S2 PVC



- Optimizada para PVC-U
- Cordones de soldadura perfectos
- Menú para la extrusión de PVC
- Protección anticorrosión
- Modo seguro Stand by

Datos técnicos

Tensión	V~	230
Potencia	W	3000
Material		PVC-U, PE, PP Otros materiales a petición
Hilo de soldadura	mm	Ø 3 o Ø 4
Rendimiento Ø 3 mm	kg/h	PVC-U: 0.9 – 1.7 PE: 0.6 – 1.3
Rendimiento Ø 4 mm	kg/h	PVC-U: 1.5 – 2.7 PE: 1.0 – 2.3
Dimensiones (L x An x Al)	mm	450 x 98 x 260
Peso	kg	5.8
Símbolo de conformidad		CE
Clase de protección I		⊕

Nº artículo:

135.724 WELDPLAST S2 PVC, 230 V / 3000 W, PVC, con enchufe europeo
156.804 WELDPLAST S2 PVC, 230 V / 3000 W, spina industriale CEE

Envío: WELDPLAST S2 PVC, 3 boquillas de precalentamiento, patín de soldadura liso (Nº artículo: 146.236), caja



La manejable WELDPLAST S2 en acción.



Fácil soldadura de contornos.

Accesorios WELDPLAST S2

	145.945 Pieza lisa 45 × 30 × 54 mm 145.946 Pieza lisa 74 × 50 × 58 mm
	145.896 Solape 25 mm
	145.947 Solape 30 mm
	145.897 Solape 35 mm
	145.912 Soldadura en V 5 / 6 mm
	145.915 Soldadura en V 8 / 10 mm
	145.907 Soldadura en V 12 mm
	145.903 Soldadura en V 15 mm
	145.909 Soldadura en V 20 mm
	145.916 Soldadura en V 25 mm
	145.943 Soldadura en ángulo 5 / 6 mm (a = 4.2 mm*)
	145.944 Soldadura en ángulo 8 / 10 mm (a = 7 mm*)
	145.815 Soldadura en ángulo 12 mm (a = 8.5 mm*)
	145.812 Soldadura en ángulo 15 mm (a = 10 mm*)
	145.940 Soldadura en ángulo 20 mm (a = 14 mm*)
	145.816 Soldadura en ángulo 25 mm (a = 17.5 mm*)
	146.643 Soldadura de esquina exterior 8 mm
	146.645 Soldadura de esquina exterior 10 mm
	146.649 Soldadura de esquina exterior 12 mm
	146.651 Soldadura de esquina exterior 15 mm
	145.811 Soldadura de esquina Ø 14 mm
	145.488 Soldadura de esquina Ø 20 mm
	* a = Suelde espesor
	139.460 Adaptador de ángulo 45°
	139.461 Adaptador de ángulo 90°
	154.002 Manguito de aislamiento WELDPLAST S1/S2
	161.119 Abrazadera de soporte WELDPLAST S2



Con la WELDPLAST S2 logrará una soldadura perfecta.

Accesorios WELDPLAST S2 PVC

	146.239 Pieza lisa 54 × 40 × 52 mm 146.240 Pieza lisa 74 × 50 × 58 mm
	146.241 Solape 25 mm
	146.706 Solape 30 mm
	146.242 Solape 35 mm
	146.248 Soldadura en V 5 / 6 mm
	146.249 Soldadura en V 8 / 10 mm
	146.243 Soldadura en V 12 mm
	146.244 Soldadura en V 15 mm
	146.235 Soldadura en ángulo 5 / 6 mm (a = 4.2 mm*)
	146.236 Soldadura en ángulo 8 / 10 mm (a = 7 mm*)
	146.525 Soldadura en ángulo 12 mm (a = 8.5 mm*)
	146.231 Soldadura en ángulo 15 mm (a = 10 mm*)
	146.642 Soldadura de esquina exterior 8 mm
	146.644 Soldadura de esquina exterior 10 mm
	146.646 Soldadura de esquina exterior 12 mm
	146.652 Soldadura de esquina exterior 15 mm
	146.230 Soldadura de esquina Ø 14 mm
	146.218 Soldadura de esquina Ø 20 mm
	* a = Suelde espesor
	133.850 Conducto de aire caliente superior



Facilita la soldadura en posiciones difíciles: la tobera angulada de 45° de WELDPLAST S2. (accesorio)

Accesorios generales  108

WELDPLAST S1: Enormemente compacto.

El diseño ergonómico con las numerosas posiciones para agarrarlo y sujetarlo permite un trabajo agradable incluso en zonas de difícil acceso.



Las partes difíciles de llegar se sueldan con los nuevos adaptadores en ángulo de 45° y 90°.

Extrusora manual de regulación digital

WELDPLAST S1



- Diseño ergonómico y funcional + asideros de 2 componentes
- Gran potencia de expulsión de 0.8 kg/h (HD-PE)
- Iluminación por LED integrada y ojete de enganche
- Procesamiento de todos los plásticos típicos
- Pantalla multifuncional con perfiles predefinidos
- Soplador BL, flujo de aire ajustable

Datos técnicos

Tensión	V~	230 / 120 / 100
Potencia	W	1600 / 1800 / 1500
Material		HD-PE, LD-PE, PP, PVC-U PVC-C, PVDF, ECTFE, PA
Hilo de soldadura	mm	Ø 3 – 4
Expulsión	kg/h	0.2 – 0.8 (PVC hasta 1.15 kg/h)
Dimensiones (L x An x Al)	mm	435 x 91 x 264
Perfiles de soldadura integrados		HD-PE, PP, PVC-U, PVC-C, PVDF 10 puestos de almacenamiento de perfiles
Peso	kg	4.7
Marca de conformidad		CE
Clase de protección I		⊕

Nº Artículo:

- 148.396 WELDPLAST S1, 230 V / 1600 W, Ø 3 – 4 mm, enchufe europeo
- 148.395 WELDPLAST S1, 120 V / 1800 W, Ø 3 – 4 mm, sin enchufe
- 148.394 WELDPLAST S1, 100 V / 1500 W, Ø 3 – 4 mm, enchufe europeo

Volumen de suministro: caja, guía de instrucciones, patín de soldadura K10, 4 boquillas de precalentamiento completas Ø 14 mm

Accesorios WELDPLAST S1

	149.430	Patín de soldadura completo Pieza en bruto
	149.402	Soldadura en ángulo 5/6
	148.627	Soldadura en ángulo 8 / 10
	149.401	Soldadura en ángulo 12
	149.388	Cordón en V 3 / 4
	149.383	Cordón en V 5 / 6
	149.385	Cordón en V 8 / 10
	149.364	Soldadura de esquina consultar más patines de soldadura Weldplast S2 PVC.
	152.720	Prolongación de toberas
	153.143	Adaptador de ángulo 45°
	153.236	Adaptador de ángulo 90°
	149.600	Conducto de aire caliente superior
	149.456	Conducción de aire caliente 6h Ø 14 mm
	149.461	Conducción de aire caliente 6h Ø 16 mm
	149.467	Conducción de aire caliente 9h/3h Ø 14 mm (estándar)
	149.469	Conducción de aire caliente 9h/3h Ø 16 mm
	154.107	Juego de toberas de aire Ø 14 mm (estándar)
	154.106	Juego de toberas de aire Ø 16 mm
	154.002	Manguito de aislamiento WELDPLAST S1/S2

Accesorios generales



FUSION 3: Larga y estilizada.

Gracias a su largo y estilizado diseño, con la FUSION 3 se trabaja cómodamente hasta en el suelo.

FUSION 3C: Corta y manejable.

Aunque algo más corta que la FUSION 3, la FUSION 3C también trabaja con el increíble rendimiento de hasta 3,6 kg/h.

Extrusora manual de aire caliente

FUSION 3



- Gran potencia de soldadura
- Compacta y manejable
- Protección contra el arranque del motor que evita un arranque en frío
- Entrada de hilo sin torsión a ambos lados
- Patín de soldadura giratorio, 360°

Extrusora manual de aire caliente

FUSION 3C



- Gran potencia de soldadura
- Compacta y manejable
- Protección contra el arranque del motor que evita un arranque en frío
- Entrada de hilo sin torsión a ambos lados
- Patín de soldadura giratorio, 360°

Datos técnicos

		Versión Ø 3 – 4		Versión Ø 4 – 5	
Hilo de soldadura Ø	mm	3	4	4	5
Rendimiento PE	kg/h	2.0 – 2.5	2.7 – 3.6	2.1 – 2.6	2.7 – 3.6
Rendimiento PP	kg/h	1.8 – 2.3	2.5 – 3.4	1.8 – 2.4	2.5 – 3.4
Tensión	V~	230			
Potencia	W	3500			
Material		PE / PP			
Dimensiones (L x An x Al)	mm	670 x 90 x 180			
Peso	kg	7.2			
Símbolo de conformidad		CE			
Clase de protección II		□			

Nº artículo:

118.300 FUSION 3, 230 V / 3500 W, Versión Ø 3 – 4 mm, con enchufe europeo
 144.615 FUSION 3, 230 V / 3500 W, Versión Ø 4 – 5 mm, con enchufe europeo

Envío: Extrusora manual FUSION 3, patín de soldadura superposición de 30 mm, caja

Datos técnicos

		Versión Ø 3 – 4		Versión Ø 4 – 5	
Hilo de soldadura Ø	mm	3	4	4	5
Rendimiento PE	kg/h	2.0 – 2.5	2.7 – 3.6	2.1 – 2.6	2.7 – 3.6
Rendimiento PP	kg/h	1.8 – 2.3	2.5 – 3.4	1.8 – 2.4	2.5 – 3.4
Tensión	V~	230			
Potencia	W	3200			
Material		PE / PP			
Dimensiones (L x An x Al)	mm	588 x 98 x 225			
Peso	kg	6.9			
Símbolo de conformidad		CE			
Clase de protección II		□			

Nº artículo:

123.866 FUSION 3C, 230 V / 3200 W, Versión Ø 3 – 4 mm, con enchufe europeo
 144.826 FUSION 3C, 230 V / 3200 W, Versión Ø 4 – 5 mm, con enchufe europeo

Envío: Extrusora manual FUSION 3C, patín de soldadura liso, caja



Perfectamente guardada en la caja de transporte.



La FUSION 3C en la construcción de recipientes.

Accesorios FUSION 3 / 3C

		Patín de soldadura completo
		145.945 Pieza lisa 45 × 30 × 54 mm
		145.946 Pieza lisa 74 × 50 × 58 mm
		145.896 Solape 25 mm
		145.947 Solape 30 mm
		145.897 Solape 35 mm
		145.912 Soldadura en V 5 / 6 mm
		145.915 Soldadura en V 8 / 10 mm
		145.907 Soldadura en V 12 mm
		145.903 Soldadura en V 15 mm
		145.909 Soldadura en V 20 mm
		145.916 Soldadura en V 25 mm
		145.943 Soldadura en ángulo 5 / 6 mm (a=4.2 mm*)
		145.944 Soldadura en ángulo 8 / 10 mm (a=7 mm*)
		145.815 Soldadura en ángulo 12 mm (a=8.5 mm*)
		145.812 Soldadura en ángulo 15 mm (a=10 mm*)
		145.940 Soldadura en ángulo 20 mm (a=14 mm*)
		145.816 Soldadura en ángulo 25 mm (a=17.5 mm*)
		146.643 Soldadura de esquina exterior 8 mm
		146.645 Soldadura de esquina exterior 10 mm
		146.649 Soldadura de esquina exterior 12 mm
		146.651 Soldadura de esquina exterior 15 mm
		145.811 Soldadura de esquina Ø 14 mm
		145.488 Soldadura de esquina Ø 20 mm
		* a = Espesor de soldadura
		148.817 Cabeza angular 45°
		148.816 Cabeza angular 90°
		149.421 Manguito de aislamiento FUSION 3
		149.420 Manguito de aislamiento FUSION 3C

El manguito aislante extrusor protege del enfriamiento indeseado y ofrece la protección perfecta contra el contacto accidental.



FUSION 2: Pequeña pero potente.

Convence por su diseño compacto y ergonómico. El fácil manejo y la excelente calidad de soldadura la han convertido en superventas.



La FUSION 2 en la construcción de recipientes.

Extrusora manual de aire caliente

FUSION 2



- Sus 450 mm la convierten en la más corta de su clase de potencia
- Protección contra el arranque del motor que evita un arranque en frío
- Entrada de hilo sin torsión a ambos lados
- Patín de soldadura giratorio, 360°
- Sistema electrónico integrado para el ajuste sin escalas de la temperatura de precalentamiento y el volumen de extrusión

Datos técnicos

Tensión	V~	230 / 120
Potencia	W	2800
Material		PE / PP
Temperatura del aire	°C	hasta 340
Temperatura de plastificación	°C	hasta 300
Hilo de soldadura	mm	Ø 4
Rendimiento PE	kg/h	1.3 – 1.8
Dimensiones (L × An × Al)	mm	450 × 98 × 225
Peso	kg	5.9
Símbolo de conformidad		CE
Clase de protección II		

Nº artículo:

- 119.200 Extrusora manual FUSION 2, 230 V / 2800 W, con enchufe europeo
 150.102 Extrusora manual FUSION 2, 120 V / 2800 W, con enchufe CEE

Envío: FUSION 2, patín de soldadura liso, caja

Accesorios FUSION 2

	Patín de soldadura completo
	145.945 Pieza lisa 45 × 30 × 54 mm
	145.946 Pieza lisa 74 × 50 × 58 mm
	145.896 Solape 25 mm
	145.947 Solape 30 mm
	145.897 Solape 35 mm
	145.912 Soldadura en V 5 / 6 mm
	145.915 Soldadura en V 8 / 10 mm
	145.907 Soldadura en V 12 mm
	145.903 Soldadura en V 15 mm
	145.943 Soldadura en ángulo 5/6 mm (a = 4.2 mm*)
	145.944 Soldadura en ángulo 8/10 mm (a = 7 mm*)
	145.815 Soldadura en ángulo 12 mm (a = 8.5 mm*)
	145.812 Soldadura en ángulo 15 mm (a = 10 mm*)
146.643 Soldadura de esquina exterior 8 mm	
146.645 Soldadura de esquina exterior 10 mm	
146.649 Soldadura de esquina exterior 12 mm	
146.651 Soldadura de esquina exterior 15 mm	
145.811 Soldadura de esquina Ø 14 mm	
145.488 Soldadura de esquina Ø 20 mm	
* a = Suelde espesor	
	147.602 Cabeza angular 45°
	147.601 Cabeza angular 90°
	166.524 Manguito de aislamiento FUSION 2

Fabricación de aparatos y contenedores

Accesorios generales



Automatizado, modular, individual – WELDPLAST 200-i / 600-i

LEISTER presenta sus dos módulos para la soldadura por extrusión automatizada y la impresión en 3D. WELDPLAST 200-i y 600-i están preparados tanto para el desarrollo sencillo como para el completamente automatizado y pueden montarse en los robots o integrarse en las máquinas. Con este sistema modular, sus proyectos se pueden realizar sin compromiso.

Módulo extrusor de montaje

WELDPLAST 200-i / 600-i



Individual

En función de los requisitos, elección entre los módulos extrusores que se desarrollan de forma específica



Modular:

Seleccionar el módulo extrusor y completarlo de forma sencilla con componentes adecuados de comunicación y de aire caliente



Controlado:

Controlar y regular todos los parámetros, como la temperatura y el rendimiento

Los componentes de comunicación y accionamiento de los dos módulos extrusores, que pueden seleccionar los propios usuarios, se pueden adaptar completamente a las necesidades individuales. Al montar sensores adicionales, el proceso se puede controlar de forma arbitraria.

Los puntos de adaptación mecánicos y eléctricos ya están preparados, de forma que los módulos pueden integrarse en los procesos en los que se requiera, p. ej., aire de precalentamiento.

Para la comunicación se pueden montar interfaces industriales modernas o interfaces analógicas.

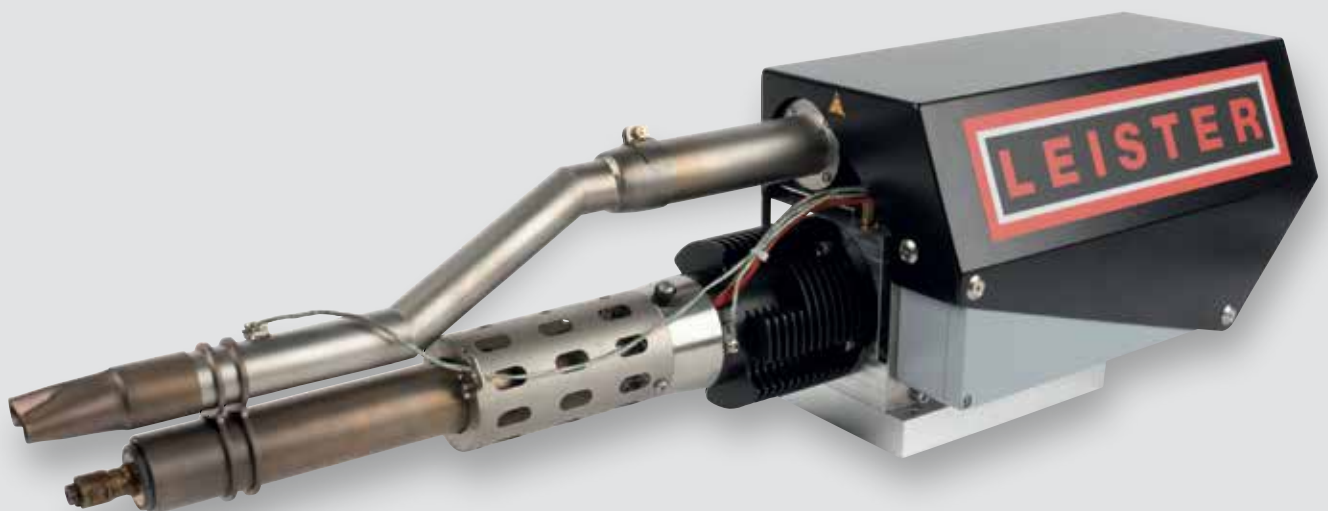



WELDPLAST 200-i y 600-i: soldadura por extrusión automatizada e impresión en 3D diseñadas para un funcionamiento continuo automático.

Módulo extrusor de montaje

WELDPLAST 200-i / 600-i



- **Automatizado:** diseñado para un funcionamiento continuo automatizado
- **Actual:** todos los componentes cumplen los estándares actuales de la industria

Datos técnicos	WELDPLAST 200-i	WELDPLAST 600-i
Tensión Calefacción	V~ 230	230
Potencia Calefacción	W 600	800
Hilo de soldadura / Filamento Ø mm	3 – 4	4 – 5
Expulsión Ø 4 HD-PE	kg/h 2	6
Plásticos	HD-PE, LD-PE, PP, PVC-U, PVC-C, PVDF, ECTFE, ABS, PC, PA, PS, PUR	HD-PE, LD-PE, PP
Peso del automatizado completo	kg 15	22
Dimensiones del automatizado completo (lar. × anch. × alt.)	mm 660 × 191 × 220	876 × 191 × 210
Clase de protección I	⊕	⊕

Envío: Módulo de extrusión, datos CAD, lista de piezas, manual de instrucciones, propuesta de esquema eléctrico

WELDPLAST 200-i

	163.322 Módulo extrusor 200-i
	163.575 Kit de conexión 200-i y 600-i
	164.414 Kit para aire precalentado 200-i
	139.869 LHS 21S Classic 140.455 LHS 21S Premium 140.459 LHS 21S System

WELDPLAST 600-i

	163.326 Módulo extrusor 600-i
	163.575 Kit de conexión 200-i y 600-i
	164.415 Kit para aire precalentado 600-i
	139.872 LHS 21L Classic 140.457 LHS 21L Premium 140.461 LHS 21L System

Fabricación de aparatos y contenedores

Accesorios generales





DIODE PID en soldadura por empuje en un contenedor de PE.



WELDPLAST S4 en uso exterior en España.

Accesorios generales Extrusora manual

	131.451 Soporte del aparato WELDPLAST S2 / S2 PVC / FUSION 2 FUSION 3C
	148.923 WELDPLAST S1
	160.454 WELDPLAST S4 / WELDPLAST S6 / FUSION 3
	136.231 Reflector de precalentamiento WELDPLAST S1/S2 / S2 PVC / S4 / S6 FUSION 2 / 3 / 3C
	134.361 Filtros de aire WELDPLAST S1 / S2 / S2 PVC (incluido en el envío)
	143.776 Filtros de polvo textil WELDPLAST S1 / S2 PVC (en combinación con Filtros de aire) (no incluido en el envío)
	135.082 Filtros de aire FUSION 2 / 3C
	155.829 Filtros de aire WELDPLAST S2
	153.009 Plastfix
	152.676 Plantilla para costuras de soldadura
	144.095 Dispensador de soldadura de alambre
	Caja (incluido en el envío)
	116.367 WELDPLAST S6
	123.173 WELDPLAST S4 / FUSION 3
	119.540 WELDPLAST S2 / S2 PVC / S1 / FUSION 2 / 3C
162.060 FUSION 1	

	154.259 Cuchilla de raspador
	154.026 Raspador de contorno
	165.734 Juego de cuchillas de recambio de 3 pzas.
	Resistencia
	134.567 230 V / 2600 W, WELDPLAST S6
	109.984 230 V / 2200 W, WELDPLAST S4 / S2 / S2 PVC
	113.268 230 V / 1100 + 1100 W, FUSION 3
	123.561 230 V / 1750 W, FUSION 2 / 3C
	149.265 230 V / 1000 W, WELDPLAST S1
	149.529 120 V / 1100 W, WELDPLAST S1
	149.530 100 V / 1050 W, WELDPLAST S1
151.026 120 V / 1750 W, FUSION 2	
161.941 230 V / 900 W, FUSION 1	
112.963 120 V / 1150 W, FUSION 1	

PLASTFIX proporciona a la soldadura la compresión final necesaria.





Hilos de soldadura

Artículo	Perfil	Color	kg
Material adicional PE			
104.283	A	■	3
104.294	A	□	3
104.284	B	■	5
104.299	B	□	5
106.650	C	□	1
104.300	A	■	3
161.612	D	■	2
116.918	D	□	2
Material adicional PP			
104.287	A	■	3
104.301	A	■	3
106.642	A	■	3
104.288	B	■	5
126.356	C	□	2
161.611	D	■	2
Material adicional PVC			
104.296	A	□	3
104.278	A	■	3
106.641	A	■	3
104.280	B	■	5
104.279	B	■	5
109.925	D	■	4
104.302	A	□	3
Material adicional ABS			
104.295	A	□	3
113.587	A	■	3
107.027	C	□	1

Artículo	Perfil	Color	kg
Material adicional div.			
104.297	A	■	3
104.298	A	□	3
104.313	A	■	3
104.308	A	■	3
106.654	C	■	2
104.304	A	□	3
104.303	A	□	3
112.185	A	□	3
Conjunto de prueba			
107.036	A	Conjunto de prueba de hilos de soldadura para carrocería compuesto por fragmentos de perfil A de 37 cm de largo, etiquetados individualmente 6× HDPE, 6× PP, 6× PA, 6× PC, 6× ABS, 6× PCABS / ALPHA Honda, 6× PC / PBTP/Xenoy	
107.037	A	Conjunto de prueba estándar compuesto por fragmentos de perfil A de 37 cm de largo, etiquetados individualmente 5× PVC-U, 5× PVC-P, 5× PP, 5× ABS, 5× HDPE, 3× PC, 3× PA, 3× POM, 3× LDPE, 3× PC / ABS / ALPHA Honda, 3× PC / PBTP / Xenoy	
107.040	C	Conjunto de prueba de cinta de soldadura compuesto por fragmentos de 37 cm de largo, etiquetados individualmente 9× HDPE 8× 2 mm blanca, 9× PP, 8× 2 mm natural, 9× ABS, 8× 2 mm blanca, 9× PC / PBTP / Xenoy gris	

Tamaños de perfil

Perfil A	Perfil B	Perfil C	Perfil D

Dimensiones en mm

Vista general Pisos



Tipo		GROOVER 500-LP	GROOVER		MINIFLOOR	UNIFLOOR 500		
Ámbito de aplicación		Fresadora de ranuras a batería para revestimientos de suelo elásticos	Fresadora de ranuras para revestimientos de suelo elásticos		Dispositivo de guía para soldadura de revestimientos de suelo elásticos	Dispositivo automático para soldadura de revestimientos de suelo elásticos		
Ancha de la hendidura	mm	2.6 / 3.5	2.5 / 2.8 / 3.5 / 4.0		2.5 – 4.0	2.5 – 5.0		
Profundidad de la hendidura	mm	0.0 - 6.0	0.0 – 4.0		2.5 – 4.0	2.5 – 4.0		
Velocidad	m/min		Nivel 1 (Linóleo) 4 – 6	Nivel 2 (PVC, TPU, PU) 8 – 12	0.5 – 4.5	0.7 – 7.5		
Temperatura	°C	-	-		40 – 620 (con TRIAC AT)	100 – 560		
Gama de caudal de aire	%	-	-		20 – 100 (con TRIAC AT)	45 – 100		
Tensión	V	120 / 230	120 / 230		100 – 230	230 / 120 / 100		
Frecuencia	Hz	-	50 / 60		50 / 60	50 / 60		
Potencia	W	90	Nivel 1 (Linóleo) 350	Nivel 2 (PVC, TPU, PU) 700	Unidad de accionamiento 5	con TRIAC AT 1605	2300 / 1800 / 1500	
Peso	kg	5.5	6.7		5.3	6.6	15.5	
Dimensiones	mm	445 x 212 x 336	240 x 205 x 255		310 x 225 x 245	495 x 225 x 295	562 x 289 x 440	
La longitud del cable	m	-	3		3	3		
Parámetros de inicio*								
Materiales		Linoleum, PVC, TPU, PU	Linóleo (Nivel 1)	PVC, TPU, PU (Nivel 2)	Linóleo	PVC, TPU, PU	Linoleum	PVC, TPU, PU
Velocidad	m/min	-	5	10	1.5	1.5	2.2	2.5
Temperatura	°C	-	-	-	400 – 450	500 – 550	400 – 450	450 – 550
Gama de caudal de aire	%	-	-	-	100%	100%	100%	100%
Página		118 / 119	120		116	114 / 115		

*Los parámetros indicados son valores de referencia (temperatura ambiente 20°C). Es indispensable realizar una soldadura de prueba prestando atención a los datos del fabricante de material.

Closed loop System

Gracias a la tecnología close loop, los parámetros se mantienen constantes permanentemente, incluso con variaciones de tensión, para así hacer posible una soldadura segura en el entorno del equipo.

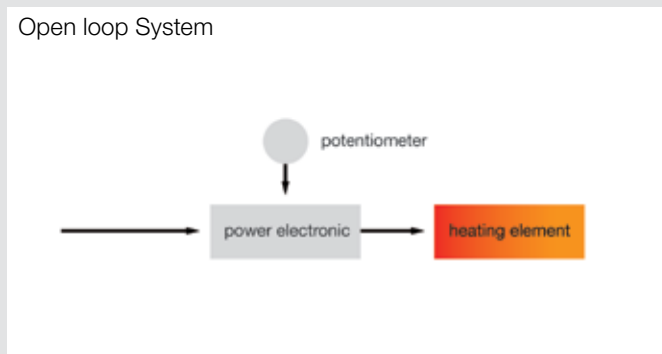
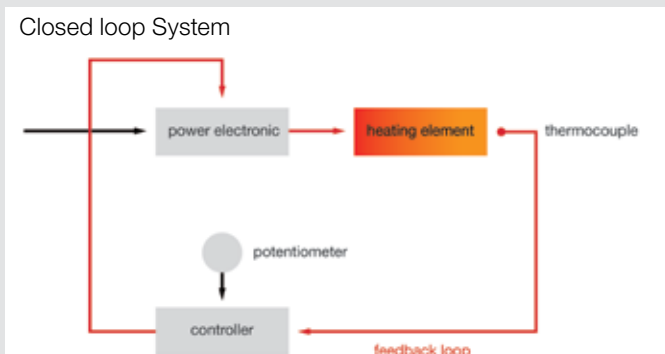

Pasos de trabajo en soldadura de recubrimientos de suelo



Paso 1:

Fresado de la ranura con la fresadora de ranuras GROOVER.



Paso 2:

Introducción del hilo de soldadura con la máquina automática de soldadura de aire caliente UNIFLOOR E.



Paso 3:

Primer recorte del hilo de soldadura introducido con cuchillo de cuarto de luna o cuchillo de corte.



Paso 4:

Segundo recorte del hilo de soldadura sobresaliente con el cuchillo de cuarto de luna o cuchillo de corte.

UNIFLOOR 500 – automático, eficiente, silencioso

La soldadora automática de pisos, UNIFLOOR 500, es adecuada para soldar revestimientos de pisos resilientes hechos de plástico y pisos antiestáticos ESD, así como revestimientos naturales hechos de linóleo y caucho.

Soldadora automática

UNIFLOOR 500

1



Posicionamiento automático de la boquilla (ANP) de Leister

Gracias al posicionamiento automático de la boquilla (ANP), el soplador de aire caliente puede girar hacia adentro y hacia afuera automáticamente al presionar el botón de inicio; el soplador de aire caliente gira hacia afuera automáticamente al entrar en contacto con cualquier pared.

2



Rodillo de presión plegable

Gracias al rodillo de presión plegable, la varilla de soldar se puede insertar fácilmente y sin inclinar el UNIFLOOR 500.

3



Herramientas de comparación

Se ha integrado un cortador lateral en el eje de transporte, así que los usuarios siempre tienen la herramienta adecuada para cortar la varilla de soldar.

- fiable
- fácil de usar
- universal
- tranquilo
- seguro

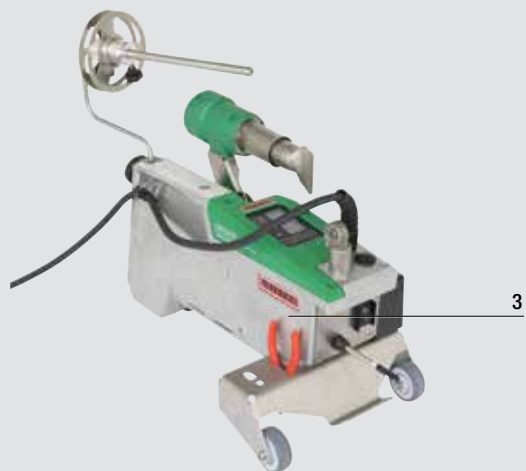







Datos técnicos

Tensión	V~	230 / 120 / 100
Potencia	W	2300 / 1800 / 1500
Temperatura	°C	100 – 560
Frecuencia	Hz	50/60
Peso	kg	15.5 (incl. portabobinas y cable de 3m)
Velocidad	m/min	0.7 – 7.5
Gama de caudal de aire	%	45 – 100
Dimensiones (L x A x H)	mm	420 x 270 x 215
Ancho de la boquilla	mm	1.6 (uso universal)
Marca de conformidad	CE	
Clase de protección I	⊕	

N.º artículo:

169.612	UNIFLOOR 500, 230V/2300W, enchufe EU
169.613	UNIFLOOR 500, 230 V / 2300 W, enchufe industrial
169.614	UNIFLOOR 500, 230 V / 2300 W, enchufe CH
169.615	UNIFLOOR 500, 120 V / 1800 W, enchufe US
169.616	UNIFLOOR 500, 120 V / 1800 W, sin enchufe
169.617	UNIFLOOR 500, 100 V / 1500 W, enchufe JPr

Accesorios UNIFLOOR 500

	116.798 Cepillo de alambre de latón con mango de madera
	169.251 Cortador lateral
	170.556 Indicador de ajuste de boquilla
	145.582 Resistencia 230 V / 2200 W 165.176 Resistencia 120 V / 2100 W 165.179 Resistencia 100 V / 1600 W



MINIFLOOR: eficiente y asequible para todo el mundo!

El dispositivo de guía MINIFLOOR convierte su dispositivo manual de aire caliente en una máquina de soldar automática en pocos segundos. De esta manera mejorará la calidad de la soldadura, verá su trabajo facilitado y terminará mucho más rápido. Es perfecta para costuras de soldadura desde 1.20 m, y gracias a su peso reducido (5.3 kg) puede transportarse sin esfuerzo. El MINIFLOOR suelda partiendo del borde, sin interrupciones

Máquina de soldar automática de aire caliente

MINIFLOOR



1 **Retrocompatible:** Pueden conectarse también sin problemas modelos TRIAC más antiguos gracias a los accesorios intercambiables.



2 **Montaje / desmontaje sin herramientas del desbobinador:** Incluso si el desbobinador no puede utilizarse, el alambre de soldadura puede introducirse en la boquilla de soldadura rápida de forma controlada.



3 **Increíble velocidad:** A pesar de su ligereza, el MINIFLOOR alcanza una velocidad de soldadura de aprox. 2 m/min, casi el doble que a mano.



4 **El sistema de fijación rápido del soporte TRIAC** permite un montaje/desmontaje de la unidad TRIAC en pocos segundos. La alimentación de corriente del dispositivo manual está integrada en el dispositivo de guía MINIFLOOR, y existe la posibilidad de fijar el cable.



5 **Sensor de arranque integrado:** Con el retardo de arranque ajustable individualmente del dispositivo de guía (Drive Unit) MINIFLOOR, el arranque puede adaptarse en cualquier momento a las necesidades específicas de cada situación. El brazo guía garantiza una precisión extraordinaria.



6 **La distancia mínima a la pared de solo 51 mm** permite soldaduras en zonas marginales y rodapiés con toda facilidad. Gracias a su altura reducida, la MINIFLOOR es capaz de soldar por debajo de obstáculos a partir de 295 mm de espacio libre.



y casi el doble de rápido que a mano. Es ideal para uniones cortas y pequeños proyectos.



Profesional, económico e increíblemente versátil:
MINIFLOOR (TRIAC más dispositivo de guía) para profesionales inteligentes.

Soldadora automática de aire caliente / unidad de desplazamiento Dispositivo de guía MINIFLOOR



- La única máquina automática de soldadura que ofrece la posibilidad de conectar un dispositivo manual de aire caliente de la forma más sencilla.
- Ideal a partir de costuras de soldaduras de 1.2 m
- Calidad suiza de confianza
- La soldadura desde el borde permite acabar el trabajo con una sola pasada a lo largo de la costura – así se ahorra tiempo
- Con 6.6 kg de peso incl. TRIAC AT/boquillas, el MINIFLOOR es un peso ligero, y puede transportarse fácilmente.
- **NUEVO:** ¡estabilidad direccional mejorada!

Datos técnicos MINIFLOOR		solo Dispositivo de guía	con TRIAC AT
Tensión	V~	100 – 230	100 / 120 / 230
Frecuencia	Hz	50 / 60	50 / 60
Potencia	W	5	1600
Temperatura	°C		40 – 620
Gama de caudal de aire	%		20 – 100%
Velocidad de accionamiento	m/min	0.5 – 4.5	0.5 – 4.5
Sistema electrónico		Regulado	Regulado / Pantalla
Soplador			Motor con escobillas
Anchura de la costura	mm		2.5 / 3.5
Dimensiones (l x a x a)	mm	310 x 225 x 245	495 x 225 x 295
Peso	kg	5.3	6.6 (incl. boquillas)
Marca de conformidad		CE	CE
Clase de protección I		⊕	⊕ ⊞

Accesorios Dispositivo de guía MINIFLOOR

	TRIAC AT / TRIAC ST Encontrará todos los modelos y números de artículos en el capítulo Aparatos manuales
	154.266 Estuche MINIFLOOR
	156.531 Correa para transporte para el estuche Leister
	154.723 Accesorios de goma para el soporte TRIAC (antigua generación Ø 64 mm)
	100.303 Boquilla tubular Ø 5 mm para TRIAC
	Boquilla de soldadura rápida «air-slide» para Ø boquilla tubular de 5 mm (100.303), push-fit
	105.432 Ø 4 mm 105.433 Ø 5 mm (recomendado)
	154.425 Rueda guía de repuesto
	159.436 Rueda de guía 0.5 mm Rueda de guía 2.0 mm (estándar)
	163.870 Peso adicional, aumenta la estabilidad direccional. Compatible con modelos anteriores

Dispositivo de guía MINIFLOOR

N.º artículo

- 154.330 Dispositivo de guía MINIFLOOR, con conector EU; 230V
- 154.334 Dispositivo de guía MINIFLOOR, con conector CH; 230V
- 154.337 Dispositivo de guía MINIFLOOR, con conector UK; 110V
- 157.685 Dispositivo de guía MINIFLOOR, con conector UK; 230V
- 154.338 Dispositivo de guía MINIFLOOR, con conector AUS; 230V
- 154.335 Dispositivo de guía MINIFLOOR, con conector US/JP; 120V
- 154.336 Dispositivo de guía MINIFLOOR, sin conector; 230V

Alcance del suministro: Caja de plástico, soporte de rodillo, almohadilla de goma fija Ø 57 – Ø 60 mm, cierre de velcro de 2 PC, Manual de Operación

Accesorios generales



GROOVER 500 LP – fresado de ranuras inalámbrico, potente y eficaz

El fresado de ranuras, ya sea en suelos de plástico o naturales, cerca de bordes o a lo largo de rieles, no representa ningún desafío para la fresadora de ranuras a batería GROOVER 500-LP de Leister. Olvídense del cableo y de perder el tiempo buscando tomas de corriente en las instalaciones: con la GROOVER 500-LP podrá cambiar su lugar de trabajo en un santiamén. Inalámbrica, potente y eficaz: GROOVER 500-LP.

Fresadora de ranuras

GROOVER 500-LP

- | | | |
|---|---|---|
| 1 |  | Trabajo inalámbrico
gracias al funcionamiento a batería que permite disfrutar de la máxima flexibilidad |
| 2 |  | Luz LED
para iluminar la zona de fresado |
| 3 |  | Tope lateral
para fresar a lo largo de rieles |
| 4 |  | Rodillo palpador
para un fresado seguro incluso en suelos irregulares |





Fresadora de ranuras práctica, útil y manejable para los profesionales del revestimiento de suelos, la contratación de pavimentos, el diseño y la decoración de interiores.



El adaptador para aspiradora permite conectar una aspiradora. Máxima potencia de aspiración garantizada.

Fresadora de ranuras

GROOVER 500-LP



- **Hoja de fresado universal** para revestimientos tanto de plástico como de materias naturales
- **Apoyo de tres puntos** para una postura segura
- **Rodillo de rodadura** para un fresado seguro en revestimientos con relieve
- **Rodillo de seguimiento optimizado** para un posicionamiento preciso

Datos técnicos

Voltaje de batería	V ==	18
Capacidad de batería de ion-litio	Ah	5.0
Cargador	V~	230; 120
Velocidad de ralentí	U/min	5000
Diámetro de hoja de fresado	mm	130
Profundidad de fresado	mm	0 - 6, continuo
Dimensiones largo x alto x ancho	mm	445 x 212 x 336
Peso (bolsa recogepolvo incl.)	kg	5.5
Marca de conformidad		CE
Clase de protección II		□

N.º de artículo

- 167.451 GROOVER 500-LP, 230 V, hoja de fresado universal de metal duro, ø 130 x 3.5 mm, Z12, forma parabólica, con conector para Suiza y UE
- 168.171 GROOVER 500-LP, 120 V, hoja de fresado universal de metal duro, ø 130 x 3.5 mm, Z12, forma parabólica, con conector para EE. UU

Volumen de suministro: Fresadora para ranuras, batería 2 uds. LP18/5.0, cargador, adaptador para aspiradora, bolsa recogepolvo negra, conducto de polvo, tuerca de unión, llave de barra hexagonal acodada, guía rápida, estuche de plástico

Accesorios de GROOVER 500-LP

	167.024 Hoja de fresado de diamante policristalino, ø 130 x 3.5 mm, Z6, forma cónica
	167.025 Hoja de fresado universal de metal duro, ø 130 x 2.8mm, Z12, forma parabólica
	167.026 Hoja de fresado universal de metal duro, ø 130 x 3.5 mm, Z12, forma parabólica
	166.642 Adaptador para aspiradora, Diámetro de conexión 27 mm/36 mm
	166.869 Bolsa recogepolvo negra

GROOVER: Molino sin polvo.

La GROOVER realiza ranuras de soldadura en revestimientos de suelo gruesos y duros de PVC-P, PE y linóleo. La fresadora se desliza sobre tres rodillos y realiza cortes de profundidad uniforme a gran velocidad.



Potente accionamiento apto para los materiales PVC, PUR y linóleo.

Fresadora de ranuras

GROOVER



- Fresado de todo tipo de revestimientos de suelo
- Alta velocidad de fresado con dos niveles
- Rodillo guía regulable para un trazado preciso
- Trabajo libre de partículas y polvo, gracias al ventilador adicional y la bolsa recogepolvo integrados
- Posibilidad de fresar cerca de los bordes

Accesorios GROOVER

	102.401 Fresa de metal duro $\varnothing 110 \times 3.5$ mm, trapezoidal
	102.402 Fresa de metal duro $\varnothing 110 \times 4$ mm, redonda
	102.403 Fresa de metal duro $\varnothing 110 \times 2.8$ mm, redonda
	102.405 Fresa de metal duro $\varnothing 110 \times 3.5$ mm, redonda
	102.406 Fresa de diamante $\varnothing 110 \times 3.5$ mm, semiredonda
	126.448 Caja 605 x 486 x 312 mm (incluido en el envío)

Datos técnicos

Tensión	V~	120 / 230
Potencia	W	350 / 700 (2 niveles)
Nº revoluciones fresa	U/min.	Nivel 1: 14 500 (350 W) Nivel 2: 18 500 (700 W)
Ajuste de profundidad de fresado	mm	0 – 4
Dimensiones (L x An x Al)	mm	240 x 205 x 255
Peso	kg	6.7 (con cable de 3 m)
Símbolo de conformidad		CE
Símbolo de seguridad		⚠
Clase de protección II		□

Nº Artículo:

- 108.393 GROOVER 230 V, con fresa $\varnothing 110 \times 3.5$ mm, trapezoidal, con enchufe europeo, caja
- 111.032 GROOVER 230 V, con fresa $\varnothing 110 \times 3.5$ mm, redonda, con enchufe europeo, caja
- 108.397 GROOVER 120 V, con fresa $\varnothing 110 \times 3.5$ mm, trapezoidal, con enchufe UK amarillo, caja
- 108.395 GROOVER 120 V, con fresa $\varnothing 110 \times 3.5$ mm, trapezoidal, con enchufe polarizado US, caja

GROOVY: Ligera y manual.

El nuevo cepillo acanalador manual «GROOVY» es una herramienta ligera y manual para el acanalado profesional de revestimientos de suelo elásticos de PVC y linóleo. Su forma ergonómica permite alcanzar, aplicando poca presión, el ancho y la profundidad deseados de las juntas hasta la terminación de pared de una forma definida y limpia.

Cepillo acanalador manual

GROOVY



- Ligero y manual
- Preparación de juntas sin fresas
- Desplazamiento limpio de las juntas fresadas mecánicamente hasta la terminación
- Ideal para superficies reducidas y de difícil acceso
- Precisión a la hora de efectuar los trabajos gracias a los rodillos guía
- Cepillos acanaladores hasta la terminación de pared
- Profundidad de juntas ajustable

Datos técnicos

Ancha de la hendidura	mm	3.5
Profundidad de la hendidura	mm	0.5 – 2.5
Dimensiones (L × An × Al)	mm	180 × 42 × 92
Peso	kg	0.290

Nº Artículo:

150.809 Cepillo acanalador manual «GROOVY» 3.5 mm para revestimientos de suelo elásticos

Accesorios GROOVY

	151.394 Solapa de protección
	150.815 Hoja conjunta Ø 3.5 mm
	154.717 Hoja conjunta Ø 2.5 mm
	Rueda guía de repuesto
	154.279 Rueda de guía 1.8 mm (standard)
	151.453 Rueda de guía apuntada

Ideal para superficies reducidas y de difícil acceso



Sellado de juntas limpias hasta la separación de pared



Guiado preciso y sencillo gracias a los rodillos guía integrados



Accesorios generales

	100.303 107.144	Boquilla tubular Ø 5 mm, de ajuste fácil, acodada 15° Ø 5 mm, de ajuste fácil, acodada 15°		150.809	Cepillo acanalador manual «GROOVY» 3.5 mm para revestimientos de suelo elásticos
	105.576 131.867	Boquilla tubular Ø 5 mm, de ajuste fácil, acodada 90° Ø 5 mm, de ajuste fácil, acodada 90°		150.815 154.717	Hoja conjunta Ø 3.5 mm Hoja conjunta Ø 2.5 mm
	105.567 105.575	Boquilla tubular Ø 5 mm, 150 mm, recta (HOTJET) Ø 5 mm, 100 mm, recta (TRAC)		157.544	Cepillo eléctrico de bordes para golpes en T en capas impermeables
	105.431	Boquilla de soldadura rápida 3 mm, con pequeña ranura de aire, de ajuste fácil a la boquilla tubular Ø 5 mm		117.000	Cuchillo de corte con espaciador de 0.6 mm para vinilo y linóleo con 5 hojas de recambio incluidas
	105.432	4 mm, con pequeña ranura de aire, de ajuste fácil a la boquilla tubular Ø 5 mm		117.005	5 cuchillas de repuesto
	105.433	5 mm, con pequeña ranura de aire, de ajuste fácil a la boquilla tubular Ø 5 mm		117.007	1 distanciador universal 0.6 mm
	107.139 107.137	Boquilla de soldadura rápida 4.5 x 12 mm para cordones angulares, de ajuste fácil a la boquilla tubular Ø 5 mm para bandas 8 mm, de ajuste fácil a la boquilla tubular Ø 5 mm		106.969	cuchillo de cuarto de luna con funda de cuero, cuchilla de acero inoxidable de 100 mm
	159.848 160.550	Boquilla de soldadura rápida 5 mm, con pequeña ranura de aire, de ajuste fácil a la boquilla tubular Ø 5 mm 3 mm, con pequeña ranura de aire, de ajuste fácil a la boquilla tubular Ø 5 mm		122.541	Corredera para cordones de soldadura, en combinación con el cuchillo de cuarto de luna (106.969)
	106.992 106.993	Boquilla de punteado, de ajuste fácil a boquilla tubular Ø 5 mm 5.7 mm, perfil A 7 mm, perfil B		137.855 138.902	Cúter de Leister con cuatro cuchillas de repuesto Cuchilla curva (10 distribuidores de 10 unidades=100 unidades)
	106.992 106.993	Boquilla de punteado, de ajuste fácil a boquilla tubular Ø 5 mm 5.7 mm, perfil A 7 mm, perfil B		138.539	Cuchillas trapezoidales (10 distribuido- res de 10 unidades=100 unidades)
	165.937	Boquilla Suavizante de ajuste fácil a boquilla tubular Ø 5 mm		116.798	Cepillo de latón
	107.270	Boquilla de ranura ancha 150 x 12 mm, deslizante (ELECTRONST)		142.647	Cepillo de latón Ø de 6 mm
	142.281	Boquilla rascadora (ELECTRON ST)		160.353	Rodillo para cable de 25 m PUR 5 x 2.5 mm², con 1 x CEE 400 V y 2 x enchufe EU 230 V
	148.933	Tubo de protección (ELECTRON ST)		161.152	Rodillo para cable de 25 m PUR 5 x 2.5 mm², con 1 x CEE 400 V y 2x T23 CH toma 230 V
	151.068	Pie recomendado (ELECTRON ST)		161.207	Rodillo para cable de 25 m PUR 5 x 2.5 mm², con 1 x CEE 400 V y 2 x tipo E con toma de pin a tierra 230 V
	106.970 106.971	Rodillo de presión (latón) para hilos de soldadura Ø 4 – 5 mm para hilos de soldadura Ø 2 – 4 mm		164.048	Rodillo para cable de 45 m, 4 x enchufe EU 230V
	106.966 106.968	Fresa de ranuras Cuchillas de repuesto p. fresa de ranuras		160.015 159.239	Cable de extensión de cable 15 m PUR 5 x 2.5 mm², con enchufe CEE 400 V Cable de extensión de cable 15 m PUR 3 x 2.5 mm², con enchufe EU 230 V



Pisos / Decoración
de interiores











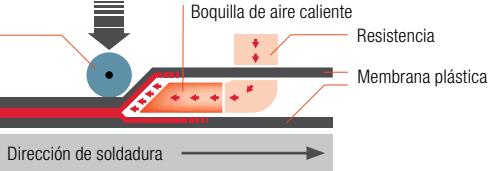

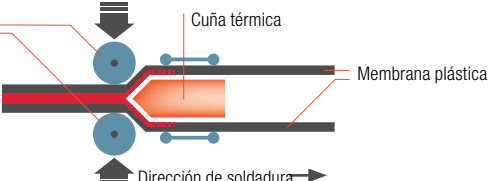
Leister. We know how.

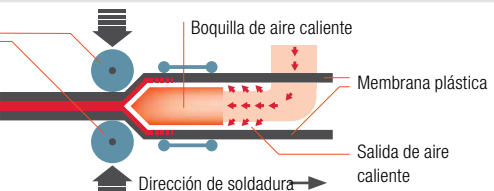
Leister es el líder mundial en la industria y uno de los pioneros en los procesos de soldadura de aire caliente, cuña térmica y extrusión.

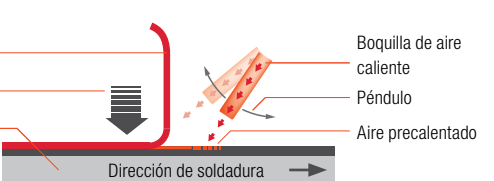
Leister Technologies AG produce máquinas de soldadura de alta calidad satisfaciendo el exigente trabajo de todo tipo de industrias donde se procesan plásticos.

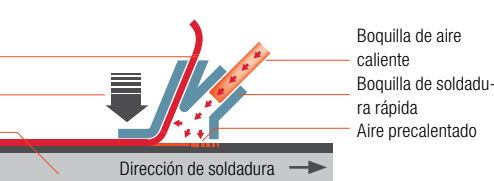
Know-how

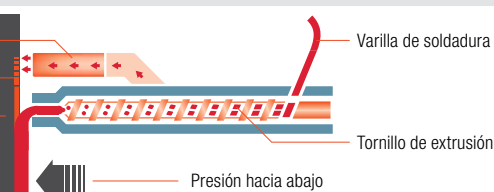
Métodos de soldadura

 <p>Rodillo de presión</p> <p>Boquilla de aire caliente</p> <p>Resistencia</p> <p>Membrana plástica</p> <p>Dirección de soldadura</p>	<p>Soldadura de aire caliente </p> <p>Aparatos manuales, soldadoras automáticas, máquinas de soldadura</p> <p>En la soldadura por aire caliente, la energía térmica es controlada. El aire caliente se transfiere dentro de la pieza de trabajo y la cantidad de presión requerida es ejercida a través de los rodillos.</p>
 <p>Rodillo de presión</p> <p>Cuña térmica</p> <p>Membrana plástica</p> <p>Dirección de soldadura</p>	<p>Soldadura de cuña térmica </p> <p>Soldadoras de cuña térmica</p> <p>Proceso donde la cuña es calentada directamente a través de cartuchos térmicos. El calor generado es transferido directamente a la pieza de trabajo. Este método es aplicable especialmente para materiales gruesos.</p>
 <p>Rodillo de presión</p> <p>Boquilla de aire caliente</p> <p>Membrana plástica</p> <p>Salida de aire caliente</p> <p>Dirección de soldadura</p>	<p>Soldadura de cuña combinada </p> <p>Soldadoras automáticas de cuña combinada</p> <p>A través de la soldadura de cuña combinada (combinación de cuña térmica y aire caliente) el proceso de precalentamiento se lleva a cabo con aire caliente y el proceso de soldadura a través de la cuña térmica. El aire precalentado sirve también para parcialmente limpiar las piezas de trabajo.</p>
 <p>Varilla de soldadura</p> <p>Presión hacia abajo</p> <p>Material básico</p> <p>Boquilla de aire caliente</p> <p>Péndulo</p> <p>Aire precalentado</p> <p>Dirección de soldadura</p>	<p>Soldadura de péndulo </p> <p>Aparatos manuales</p> <p>La soldadura de péndulo requiere una varilla de soldadura similar al material básico. Ambas superficies son calentadas a través de aire caliente. Usando un movimiento pendular, hacia arriba y abajo, y a través de una constante presión se logra la unión de las dos piezas.</p>
 <p>Varilla de soldadura</p> <p>Presión hacia abajo</p> <p>Material básico</p> <p>Boquilla de aire caliente</p> <p>Boquilla de soldadura rápida</p> <p>Aire precalentado</p> <p>Dirección de soldadura</p>	<p>Soldadura rápida </p> <p>Aparatos manuales</p> <p>Este método requiere del uso de una boquilla de soldadura rápida. Precalentar las superficies a la adecuada temperatura. Las superficies son plastificadas y unidas a través del aire caliente y con una presión constante hacia abajo.</p>
 <p>Boquilla de aire caliente</p> <p>Aire precalentado</p> <p>Material básico</p> <p>Varilla de soldadura</p> <p>Tornillo de extrusión</p> <p>Presión hacia abajo</p>	<p>Extrusión </p> <p>Extrusoras (FUSION & WELDPLAST)</p> <p>Durante la extrusión el sustrato se precalienta con aire caliente y se conecta mediante la adición del material extruido. La varilla de soldadura se alimenta al interior del cilindro calentador y el plast es procesado por el tornillo de la extrusora.</p>







Soldadura plástica con Leister

Durante el proceso de soldadura de plásticos, materiales termoplásticos se unen a través de la combinación de energía térmica, presión y velocidad de soldadura. Estos tres factores son esenciales en la soldadura de diferentes aplicaciones incluyendo: tejados, ingeniería civil, túneles, carpas y lonas, pancartas, pisos y decoración de interiores, reparación de vehículos, fabricación de contenedores entre muchos otros.

Know-how

Tipos de soldadura / Geometría de soldadura

Soldadura sin material adicional

-  Aplicaciones especiales
-  Tejados
-  Textiles técnicos
-  Ingeniería civil / GEO
-  Fabricación de contenedores
-  Pisos y decoración de interiores

Solape

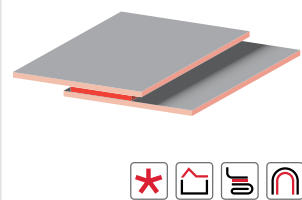

Reborde

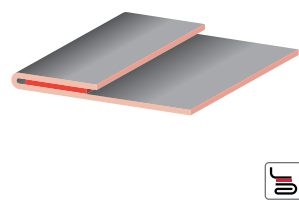

Banda

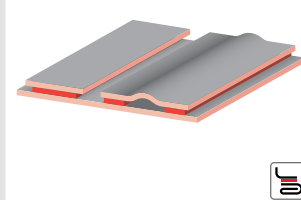

Doble soldadura sin canal de prueba

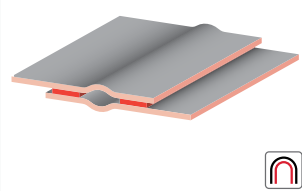

Cordón de burlete

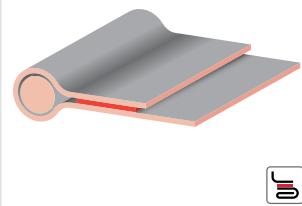

Jareta

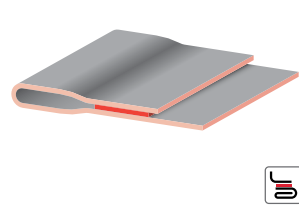

Tira antivandálica

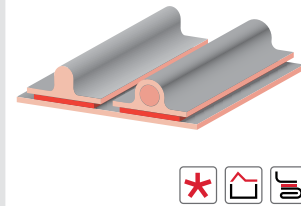

Soldadura con material adicional

Soldadura a solape

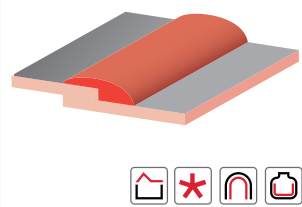

Soldadura de revestimiento de suelos

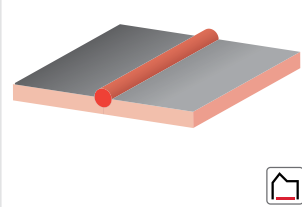

Soldadura en V

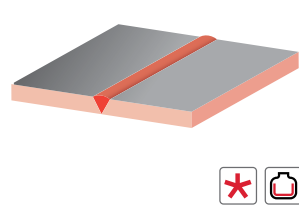

Soldadura en X

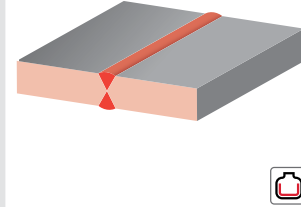

Soldadura de esquina exterior

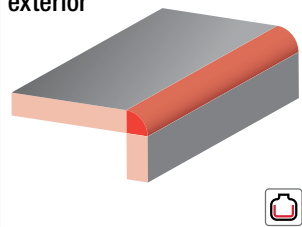

Soldadura en ángulo

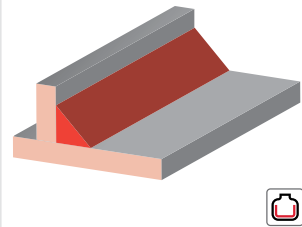

Soldadura de esquina

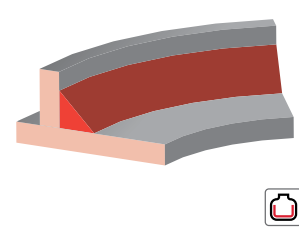

Advertencias legales

Contenido

El contenido de este catálogo ha sido cuidadosamente elaborado, prestando especial atención a la corrección, actualidad e integridad de los datos. Sin embargo, no ofrecemos ningún tipo de garantía por la información aquí contenida. Nos reservamos el derecho a modificar o actualizar la información facilitada en todo momento sin previo aviso.

Derechos de autor / de protección comercial

Los textos, las imágenes y los gráficos, así como su disposición, están protegidos por derechos de autor y otras leyes de protección. La reproducción, modificación, transmisión o publicación parcial o total del contenido de este catálogo está terminantemente prohibida excepto en caso de uso privado y no comercial.

Todos los símbolos contenidos en este catálogo (marcas registradas, como logotipos y denominaciones comerciales) son propiedad de Leister Technologies AG o terceros y no está permitida su utilización, copia o difusión sin autorización previa y por escrito.

Modificaciones

Las especificaciones están sujetas a modificación sin previo aviso.

© Copyright by Leister.



Have a look on:

www.youtube.com/user/leisterswitzerland



Like and share us on:

www.facebook.com/leisterworld



Follow us on Twitter:

twitter.com/leisterworld



join us on LinkedIn:

www.linkedin.com/company/leister-technologies-ag



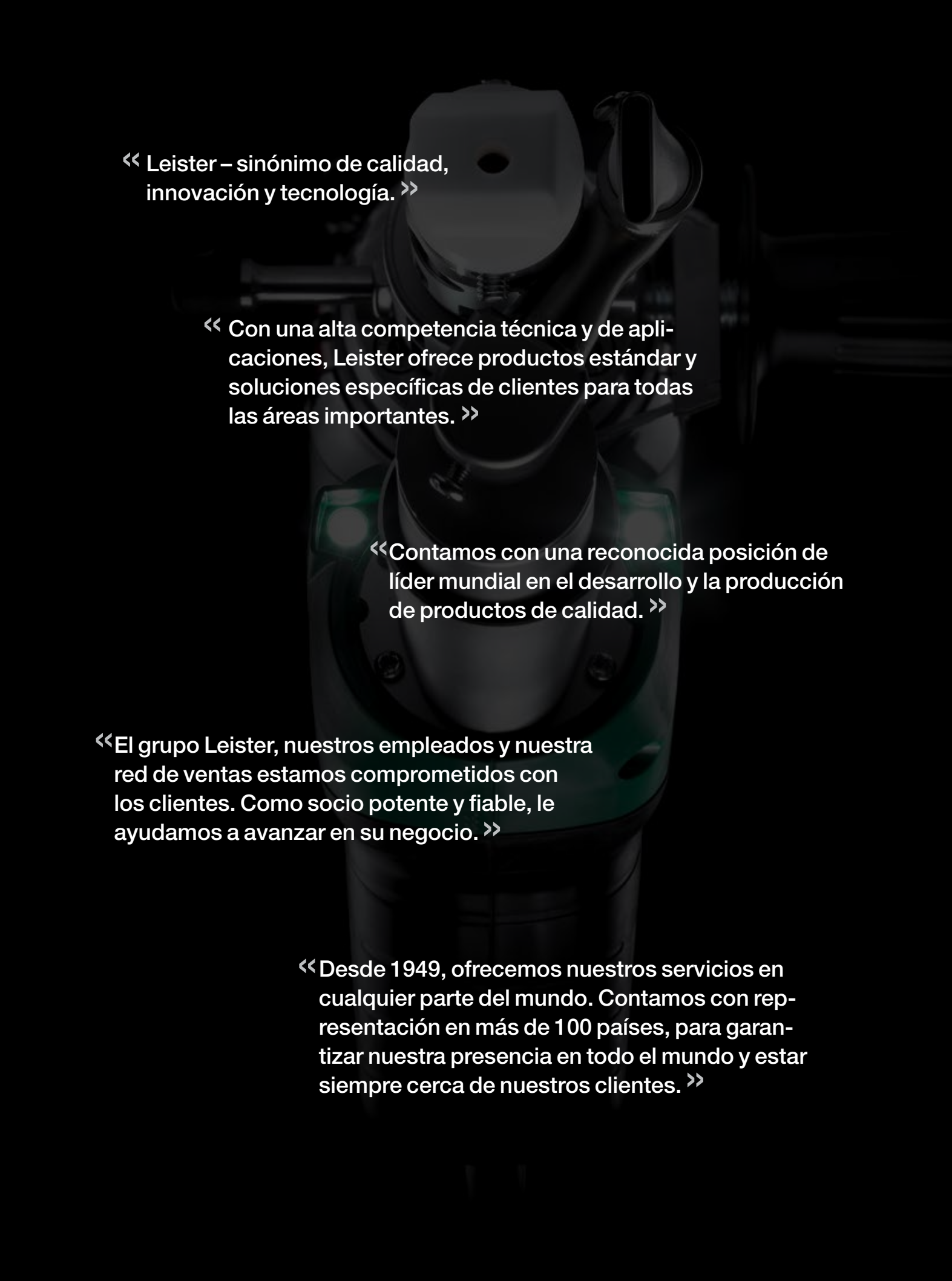

« Leister – sinónimo de calidad, innovación y tecnología. »»

« Con una alta competencia técnica y de aplicaciones, Leister ofrece productos estándar y soluciones específicas de clientes para todas las áreas importantes. »»

«Contamos con una reconocida posición de líder mundial en el desarrollo y la producción de productos de calidad. »»

«El grupo Leister, nuestros empleados y nuestra red de ventas estamos comprometidos con los clientes. Como socio potente y fiable, le ayudamos a avanzar en su negocio. »»

«Desde 1949, ofrecemos nuestros servicios en cualquier parte del mundo. Contamos con representación en más de 100 países, para garantizar nuestra presencia en todo el mundo y estar siempre cerca de nuestros clientes. »»

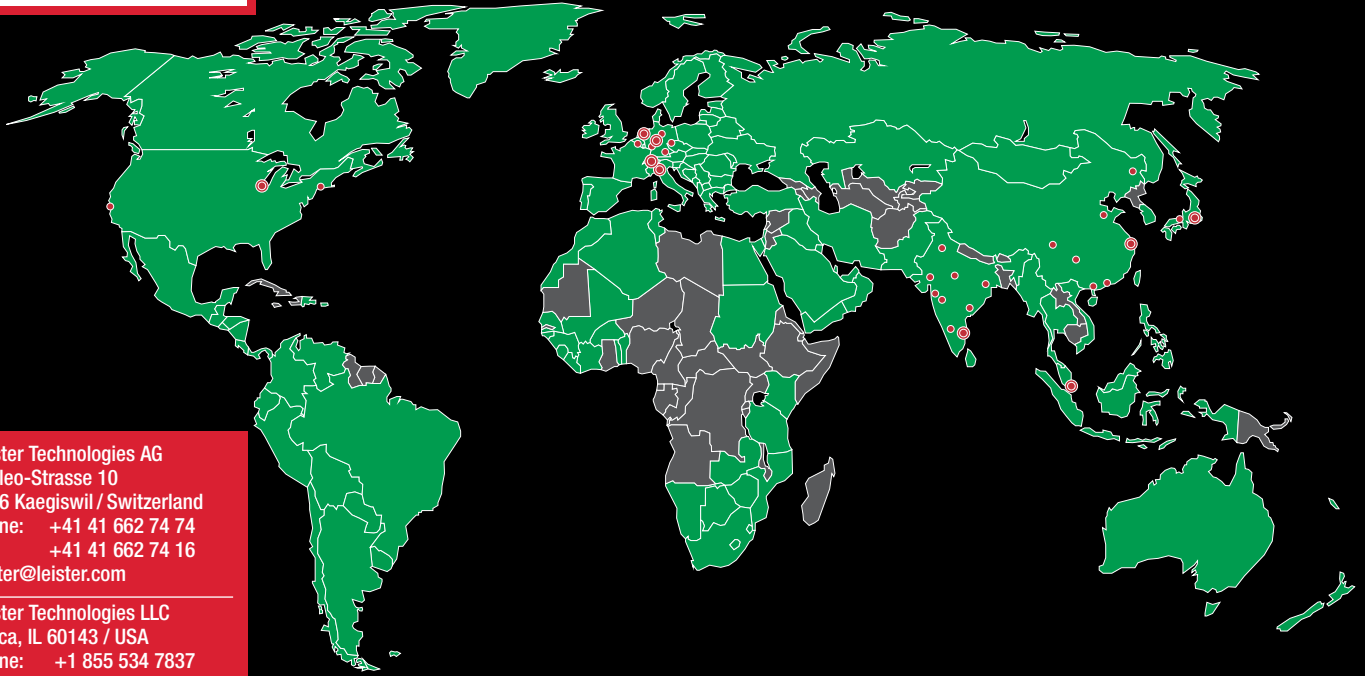

Leister Technologies AG
Galileo-Strasse 10
6056 Kaegiswil / Switzerland
phone: +41 41 662 74 74
fax: +41 41 662 74 16
leister@leister.com

Leister Technologies LLC
Itasca, IL 60143 / USA
phone: +1 855 534 7837
info.usa@leister.com

Leister Technologies Ltd.
Shanghai 201 109 / PRC
phone: +86 21 6442 2398
leister@leister.cn

Leister Technologies KK
Osaka 564-0051 / Japan
phone: +81 6 6310 62 00
sales-japan@leister.com

Leister Technologies Benelux BV
3991 CE Houten / Nederland
phone: +31 (0)30 2199888
info@leister.nl

Leister Technologies Italia s.r.l.
20090 Segrate / Italia
phone: +39 02 2137647
sales@leister.it

Leister Technologies India Pvt
600 041 Chennai / India
phone: +91 44 2454 3436
info@leister.in

Leister Technologies
Deutschland GmbH
D-58093 Hagen / Germany
phone: +49-(0)2331-95940
info.de@leister.com

Nuestra densa red comprende más de 130 puntos de venta y de servicio técnico en más de 100 países.

Europe:

Andorra
Austria
Belgium
Cyprus
Denmark
Finland
France
Germany
Greece
Iceland
Ireland
Italy
Luxembourg
Malta
Monaco
Netherlands
Norway
Portugal
Liechtenstein
San Marino
Spain

Sweden

Switzerland
Turkey
United Kingdom
Vatican
Albania
Armenia
Azerbaijan
Belarus
Bosnia-Herzegovina
Bulgaria
Croatia
Czech Republic
Estonia
Georgia
Hungary
Kosovo
Latvia
Lithuania
Macedonia
Moldova
Montenegro

Poland

Romania
Russia
Serbia
Slovakia
Slovenia
Ukraine

Americas:
Canada
Mexico
USA
Belize
Costa Rica
El Salvador
Guatemala
Honduras
Nicaragua
Panama
Argentina
Bolivia
Brazil

Chile

Colombia
Ecuador
Peru
Venezuela

Central Asia:
Kazakhstan
Kyrgyzstan
Tajikistan
Turkmenistan
Uzbekistan

Middle East:
Bahrain
Iran
Iraq
Israel
Jordan
Qatar
Saudi Arabia
U.A.E

Africa:

Algeria
Botswana
Egypt
Ivory Coast
Kenya
Lesotho
Libya
Malawi
Morocco
Mozambique
Namibia
North Sudan
South Africa
Swaziland
Tunisia
Zambia
Zimbabwe

Asia Pacific:

Bangladesh
Greater China
India
Indonesia
Japan
Korea
Malaysia
Mongolia
Philippines
Singapore
Sri Lanka
Thailand
Vietnam

Oceania:

Australia
New Zealand

© Copyright by Leister, Switzerland

Dirección del distribuidor:



Calidad hecha en Suiza. Leister Technologies AG posee la certificación ISO 9001.